

用户指南

Dell E2015HV

Dell E2215HV

Dell E2715H

型号： E2015HV / E2215HV / E2715H

认证型号： E2015HVf / E2215HVf / E2715Hf





注：“注”提供可以帮助您更好地使用显示器的重要信息。



注意：“注意”表示如果不按照说明进行操作，可能造成硬件损坏或数据丢失。



警告：“警告”表示可能会造成财产损失、人身伤害或死亡。

© 2014 Dell Inc. 保留所有权利。

本文档中的信息如有变更，恕不另行通知。未经Dell Inc.书面许可，严禁以任何形式复制这些资料。

本文中使用的商标： Dell 和 DELL徽标是Dell Inc.的商标；Microsoft和Windows 是Microsoft Corporation在美国和/或其他国家（地区）的注册商标或商标。ENERGY STAR是美国环境保护署的注册商标。作为ENERGY STAR的合作伙伴，Dell Inc.认定本产品符合ENERGY STAR在能效方面的要求。

本文中使用的其他商标和品牌名称是指拥有这些标志和名称的实体或它们的产品。Dell Inc.对于自身之外的商标和品牌名称没有任何专有利益。

2014 – 7 Rev. A00

目录

Dell Display Manager用户指南	6
概述	6
使用快速设置对话框	6
设置基本显示功能	7
为应用程序指派预设模式	8
应用节能功能	9
关于您的显示器	10
物品清单	10
产品特性	11
识别部件和控制	12
显示器规格	16
电源管理模式	16
引脚分配	18
即插即用功能	20
平板规格	21
分辨率规格	22
电气规格	22
预设显示模式	23
物理特性	24
环境特性	25
液晶显示器质量和像素政策	26
维护指南	26
显示器保养	26

设置显示器	27
安装底座	27
连接显示器	25
连接蓝色VGA线	29
连接白色DVI线（只针对 E2715H）	30
连接黑色DP线（只针对 E2715H）	30
管理电线（针对E2215HV / E2715H）	30
盖上线盖（只针对 E2715H）	31
卸下显示器底座	31
壁挂（可选）	33
操作显示器	34
打开显示器电源	34
使用前面板控制	34
前面板按键	35
使用屏幕显示(OSD)菜单	36
访问菜单系统	36
OSD消息	51
设置最大分辨率	54
使用倾斜	55
倾斜	55
故障排除	56
自检	56
内置诊断	57
常见问题	58
产品特定问题	60
Dell Soundbar问题	60

附录	62
FCC声明（仅限美国）和其他管制信息	62
中国能源效率标识	62
联系Dell	62
设置显示器	63
将显示分辨率设成 1600 x 900（E2015HV）或 1920 x 1080 （E2215HV/E2715H）（最大）	63
如果您使用的是Dell台式机或Dell便携电脑且可访问Internet . 64	
如果您使用的不是Dell台式机、便携电脑或图形卡	64
在 Windows Vista®、Windows® 7、Windows® 8 或 Windows® 8.1 中设置双显示器的步骤	65
Windows Vista®	65
Windows® 7	67
Windows® 8 或 Windows® 8.1	69
设置多显示器的显示样式	71

Dell Display Manager用户指南

概述

Dell Display Manager是一个Windows应用程序，可管理一台或一组显示器。在特定的Dell型号上，可以通过它来手动调整所显示的图像、自动设置指派、能耗管理、图像旋转、以及其他一些功能。安装后，每次系统启动时，Dell Display Manager都会运行并在通知托盘中显示其图标。将鼠标悬停在通知托盘图标上时，可以查看与系统相连的显示器的信息。

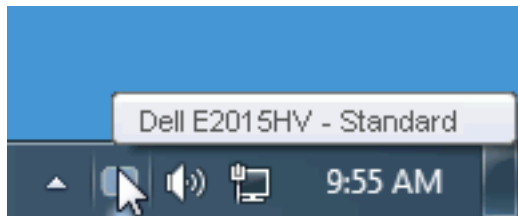

使用快速设置对话框

单击Dell Display Manager的通知托盘图标时，会打开“快速设置”对话框。当有多个支持的Dell型号连接到系统时，可以使用所提供的菜单来选择特定的目标显示器。利用“快速设置”对话框，您可以方便地：调整显示器的亮度和对比度；手动选择预设模式或将其设为自动模式；更改屏幕的分辨率。

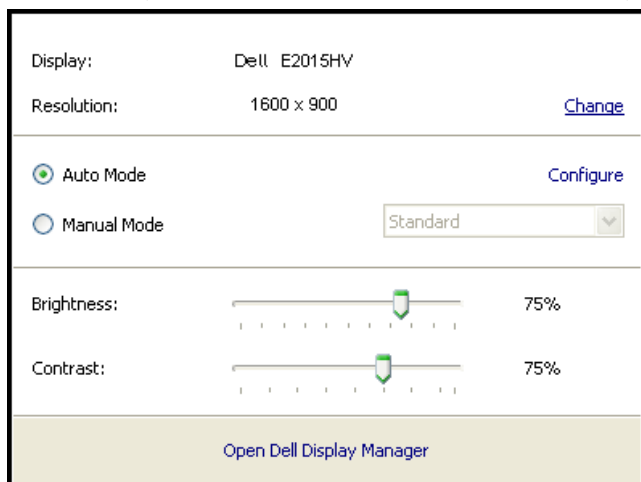

通过“快速设置”对话框，还可以访问Dell Display Manager的高级用户界面，以调整基本功能、配置自动模式、以及访问其他功能。

设置基本显示功能

您可以使用“基本”标签上的菜单来手动应用所选显示器的一种预设模式。此外，还可以启用自动模式。在自动模式下，当特定应用程序处于活动状态时，会自动应用您首选的预设模式。当预设模式发生变更时，会短暂显示一条屏幕消息，指明当前预设模式。

在“基本”标签中，还可以直接调整所选显示器的亮度和对比度。

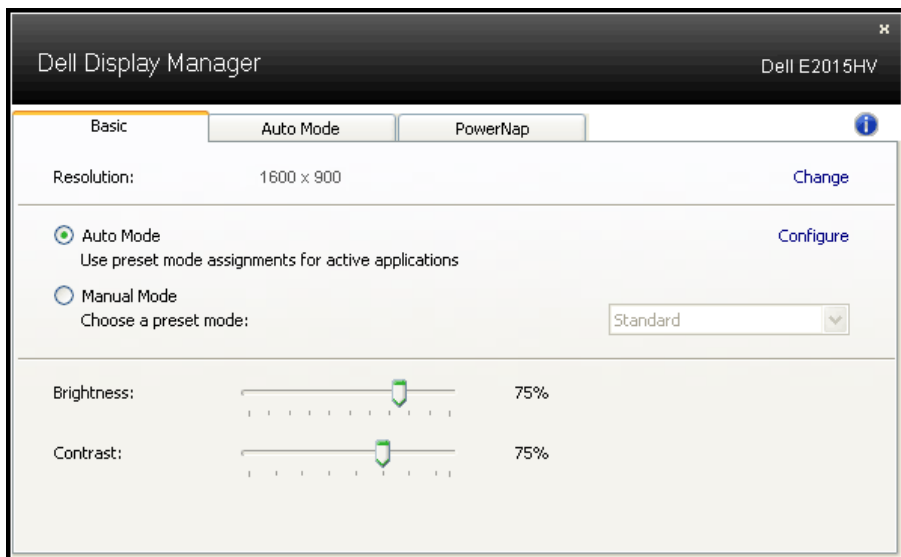

为应用程序指派预设模式

在“自动模式”标签中，您可以将特定预设模式和特定应用程序关联在一起，以自动应用该模式。在启用了自动模式的情况下，每当关联应用程序激活时，Dell Display Manager自动切换至相应的预设模式。为特定应用程序指派的预设模式在每台连接的显示器上可以是相同的，也可以因显示器不同而异。

Dell Display Manager针对许多主流应用程序进行了预先配置。如要在指派列表中添加新应用程序，只需将应用程序从桌面、Windows开始菜单或其他地方拖放到当前列表即可。

 **注：**为预设模式指派的目标不能是批处理文件、脚本、加载程序、以及非可执行文件（如zip归档或打包文件），这样的指派无效。

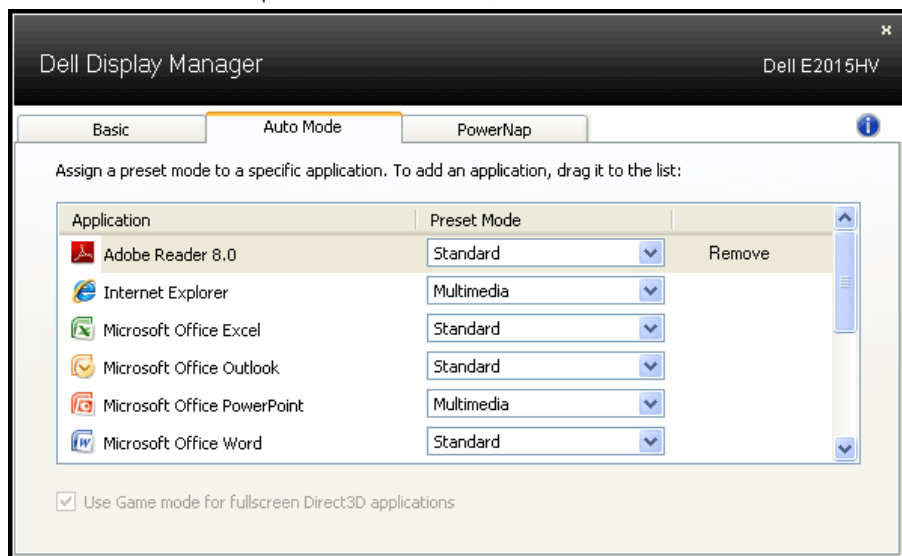

应用节能功能

在支持的Dell型号上，PowerNap标签提供节能选项。当屏幕保护程序激活时，显示器的亮度可以自动设为最低或者显示器可以进入睡眠状态，以降低功耗。



关于您的显示器

物品清单

此显示器在出厂时包括如下所示的全部组件。确认所有物品是否齐全，如有任何物品缺失，请**联系Dell**。

注：有些物品可能是选购件，您的显示器在出厂时不包括它们。一些功能或介质在特定国家（地区）可能不提供。

 E2015HV E2215HV E2715H	<ul style="list-style-type: none">• 显示器
 E2015HV E2215HV E2715H	<ul style="list-style-type: none">• 支架
 E2015HV/E2215HV E2715H	<ul style="list-style-type: none">• 底座
 E2015HV/E2215HV	<ul style="list-style-type: none">• VESA™螺丝盖
 E2715H	<ul style="list-style-type: none">• 电源线盖
	<ul style="list-style-type: none">• 电源线（各国不同）
	<ul style="list-style-type: none">• VGA线
 E2715H	<ul style="list-style-type: none">• DVI线

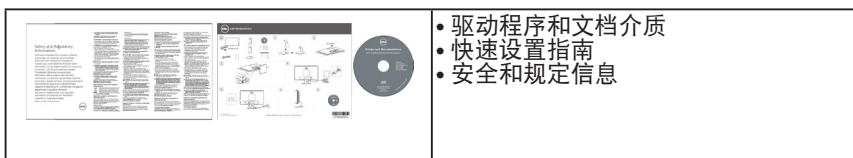

产品特性

Dell E2015HV / E2215HV / E2715H 平板显示器采用有源矩阵、薄膜晶体管、液晶显示屏LED背光。显示器特性包括：

- **E2015HV**: 49.53cm (19.5英寸) 对角线可视图像尺寸、1600 x 900 分辨率、支持低分辨率全屏。
- **E2215HV**: 54.69cm (21.5英寸) 对角线可视图像尺寸、1920 x 1080 分辨率、支持低分辨率全屏。
- **E2715H**: 68.58cm (27.0英寸) 对角线可视图像尺寸、1920 x 1080 分辨率、支持低分辨率全屏。
- 倾斜调整能力。
- 可拆卸底座和Video Electronics Standards Association (VESA) 100 mm 安装孔，安装方式灵活。
- 即插即用能力（需系统支持）。
- 屏幕显示(OSD)调整，可方便地设置和优化屏幕。
- 软件和文档介质，其中包括信息文件(INF)、图像色彩匹配文件(ICM)、Dell Display Manager软件应用程序以及产品文档。
- 附带Dell Display Manager软件（在显示器随附光盘中）。
- 符合ENERGY STAR要求。
- 防盗锁插槽。
- **E2715H**: 支架锁。
- 资产管理能力。
- **E2015HV / E2215HV**: EPEAT Gold铭牌。
- **E2715H**: EPEAT Silver铭牌。
- CECP (中国地区) 。
- 符合RoHS要求。
- **E2715H**: 符合TCO要求。
- **E2015HV / E2215HV**: 支持VGA。
- **E2715H**: 支持VGA、DVI-D、Displayport 1.2。
- 能量计实时显示显示器所消耗的能量级别。

识别部件和控制

前部概览

E2015HV:



E2215HV/E2715H:



1.	功能按钮（有关的详细信息，请参见 操作显示器 ）
2.	打开/关闭电源按钮（带有LED指示灯）

后部概览

E2015HV:

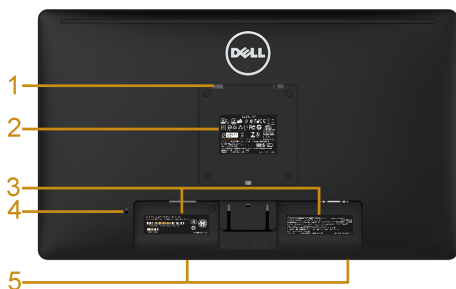

E2015HV



包括显示器支架后视图

标签	说明	使用
1	VESA安装孔(100 mm)	安装显示器。
2	认证标签	列出了管制认可。
3	条形码序列号标签	如果您需要联系Dell寻求技术帮助，请参考这个标签。
4	防盗锁插槽	使用安全锁固定您的显示屏。（安全锁不包含在内）。
5	Dell soundbar安装架	安装选购的Dell Soundbar。

E2215HV:

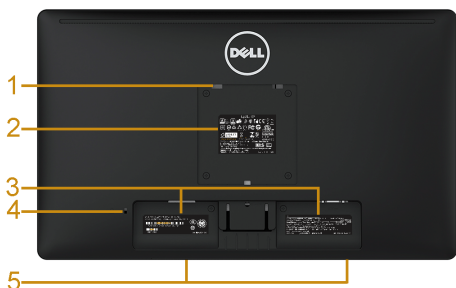

E2215HV



包括显示器支架后视图

标签	说明	使用
1	VESA安装孔(100 mm)	安装显示器。

2	认证标签	列出了管制认可。
3	条形码序列号标签	如果您需要联系Dell寻求技术帮助，请参考这个标签。
4	防盗锁插槽	使用安全锁固定您的显示屏。（安全锁不包含在内）。
5	Dell soundbar安装架	安装选购的Dell Soundbar。
6	电缆管理槽	用于将电缆有条理地安装在槽内。

E2715H:

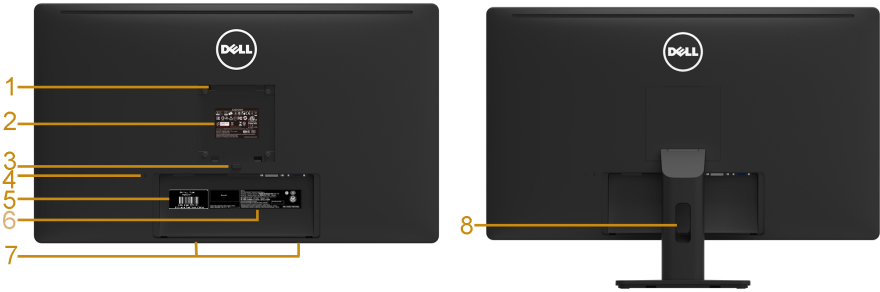

E2715H

包括显示器支架后视图

标签	说明	使用
1	VESA安装孔(100 mm)	安装显示器。
2	认证标签	列出了管制认可。
3	底座释放按钮	从显示器上释放底座。
4	防盗锁插槽	使用安全锁固定您的显示屏。（安全锁不包含在内）。
5	服务标签	Dell 服务标签用作Dell 保证和服务管理，记录基本系统。
6	条形码序列号标签	如果您需要联系Dell寻求技术帮助，请参考这个标签。
7	Dell soundbar安装架	安装选购的Dell Soundbar。
8	电缆管理槽	用于将电缆有条理地安装在槽内。

侧面概览



E2015HV/E2215HV

E2715H

右侧

底部概览

E2015HV/E2215HV:



标签	说明	使用
1	交流电源插口	连接显示器电源线。
2	VGA接口	使用VGA线将计算机连接到显示器。

E2715H:

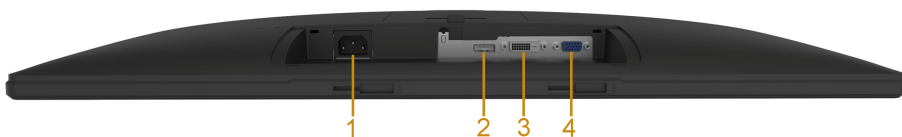

标签	说明	使用
1	交流电源插口	连接显示器电源线。
2	Displayport接口	使用DP线将计算机连接到显示器。
3	DVI接口	使用DVI线将计算机连接到显示器。
4	VGA接口	使用VGA线将计算机连接到显示器。

显示器规格

以下部分介绍显示器不同电源管理模式的相关信息以及不同接口的针脚分配。

电源管理模式

如果您的计算机上安装了符合VESA的DPM要求的显卡或软件，则在不使用时，显示器会自动降低其功耗。这就是“节能模式”。如果计算机检测到来自键盘、鼠标或其它输入设备的输入，显示器会自动恢复工作。下表显示了这项自动节能功能的功耗和信号：

E2015HV:

VESA模式	水平同步	垂直同步	视频	电源指示灯	功耗
正常操作	有效	有效	有效	白色	20 W (最大) ** 16 W (典型)
停用模式	停用	停用	空白	点亮白色	小于0.5 W
关闭	-	-	-	关	小于0.5 W*

E2215HV:

VESA模式	水平同步	垂直同步	视频	电源指示灯	功耗
正常操作	有效	有效	有效	白色	25 W (最大) ** 18.5 W (典型)
停用模式	停用	停用	空白	点亮白色	小于0.5 W
关闭	-	-	-	关	小于0.5 W*

E2715H:

VESA模式	水平同步	垂直同步	视频	电源指示灯	功耗
正常操作	有效	有效	有效	白色	31 W (最大) ** 25 W (典型)
停用模式	停用	停用	空白	点亮白色	小于0.5 W
关闭	-	-	-	关	小于0.5 W*

只有在正常操作模式时，OSD才能工作。在停用模式下按任何按钮（电源按钮除外）时，显示下面的消息：

Dell E2015HV / E2215HV

计算机未输出任何信号。

按键盘上的任意键或移动鼠标以唤醒它。

E2715H

计算机未输出任何信号。

按键盘上的任意键或移动鼠标以唤醒它。

如果没有显示，现在按显示器按钮可在屏显菜单上选择正确的输入信号源。

激活计算机和显示器，以进入到**OSD**。

 **注：** Dell E2015HV / E2215HV / E2715H 显示器符合ENERGY STAR®的要求。



* 只有从显示器上拔下电源线时，才能在关机模式下达达到零功耗。

** 亮度和对比度最大时功耗最大。

针脚分配

15 针 D-Sub 接口

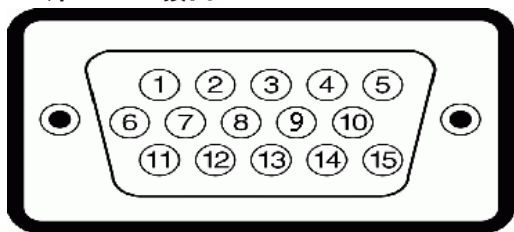

插针号码	15针侧信号线的显示器侧
1	视频-红色
2	视频-绿色
3	视频-蓝色
4	接地
5	自检
6	GND-R
7	GND-G
8	GND-B
9	DDC +5 V
10	GND同步
11	接地
12	DDC数据
13	水平同步
14	垂直同步
15	DDC时钟

DVI 接口

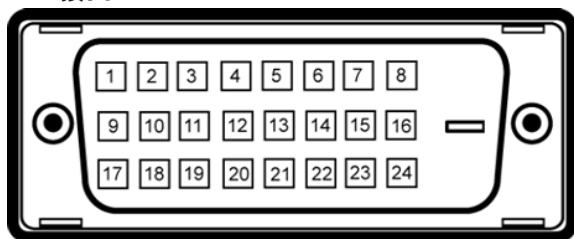

插针号码	所连接信号线的24针侧
1	TMDS RX2-
2	TMDS RX2+
3	TMDS地
4	浮接
5	浮接
6	DDC时钟
7	DDC数据
8	浮接
9	TMDS RX1-
10	TMDS RX1+
11	TMDS地
12	浮接
13	浮接
14	+5 V电源
15	自检
16	热插入检测
17	TMDS RX0-
18	TMDS RX0+
19	TMDS地
20	浮接
21	浮接
22	TMDS地
23	TMDS Clock+
24	TMDS Clock-

DisplayPort 接口

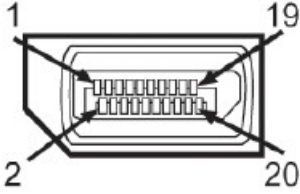

插针号码	所连接信号线的20针侧
1	ML0(p)
2	接地
3	ML0(n)
4	ML1(p)
5	接地
6	ML1(n)
7	ML2(p)
8	接地
9	ML2(n)
10	ML3(p)
11	接地
12	ML3(n)
13	接地
14	接地
15	AUX(p)
16	接地
17	AUX(n)
18	HPD
19	DP_PWR_Return
20	+3.3 V DP_PWR

即插即用功能

您可以在任何支持即插即用的系统中安装此显示器。此显示器会自动使用显示数据通道(DDC)协议为计算机提供其扩展显示标识数据(EDID)，以便系统可以自行配置，并优化显示器设置。显示器的安装大多自动执行。若需要，您也可以选择不同的设置。

平板规格

型号	E2015HV	E2215HV	E2715H
屏幕类型	有源矩阵 - TFT LCD	有源矩阵 - TFT LCD	有源矩阵 - TFT LCD
面板类型	TN	TN	IPS/PLS
可视图像:			
对角线	595.3 mm (19.5英寸)	546.9mm (21.53 英寸)	685.8mm (27.00 英寸)
水平活动区	432.0 ± 1.92 mm (17.0 ± 0.08 英寸)	476.64 mm (18.77 英寸)	597.9 mm (23.54 英寸)
垂直活动区	239.76 ± 3.42 mm (9.44 ± 0.13 英寸)	268.11 mm (10.56 英寸)	336.3 mm (13.24 英寸)
面积	103576.3 ± 6.57 mm ² (160.57 ± 0.0074 英寸 ²)	146168.58 mm ² (198.21 英寸 ²)	201073.77 mm ² (311.67 英寸 ²)
像素点距	0.2712 x 0.2626 ± 0.0074 mm	0.2483 x 0.2483 mm	0.3114 x 0.3114 mm
可视角度:			
水平	90° 典型	90° 典型	178° 典型
垂直	50° 至65° 典型	50° 至65° 典型	178° 典型
明亮度输出	200 cd/m ² (典型)	200 cd/m ² (典型)	300 cd/m ² (典型)
对比度	600:1 (典型)	600:1 (典型)	1000:1 (典型)
面板涂层	防眩光硬涂层3H	防眩光硬涂层3H	防眩光硬涂层3H
背光	LED灯条系统	LED灯条系统	LED灯条系统
响应时间	5 ms (典型值, 从黑到白)	5 ms (典型值, 从黑到白)	8 ms (典型值, 从灰到灰)
颜色深度	1670万颜色	1670万颜色	1670万颜色
色域	85% (典型) **	85% (典型) **	85% (典型) **

** E2015HV/E2215HV/E2715H 色域 (典型) 基于CIE1976(85 %)和CIE1931(72 %)测试标准。

分辨率规格

型号	E2015HV	E2215HV/E2715H
扫描范围 <ul style="list-style-type: none">水平垂直	30 kHz至83 kHz (自动) 56 Hz至76 Hz (自动)	
最大预设分辨率	1600 x 900 @ 60 Hz	1920 x 1080 @ 60 Hz

电气规格

型号	E2015HV /E2215HV	E2715H
视频输入信号	<ul style="list-style-type: none">模拟RGB: 0.7 V \pm 5%, 75欧姆输入阻抗	<ul style="list-style-type: none">模拟RGB: 0.7 V \pm 5%, 75欧姆输入阻抗;数字 DVI-D TMDS, 50欧姆输入阻抗时每个差分线正极为600 mV ;DisplayPort*, 每条差分线路 600 mV, 每个差分对100 欧姆输入阻抗。
同步输入信号	分离的水平和垂直同步, 不分极性(polarity-free)的TTL电平, SOG (绿色复合同步)	
交流输入电压/频率/电流	100 VAC 至 240 VAC/50 Hz 或60 Hz \pm 3 Hz/1.5 A (最大)	
电涌电流	120 V: 30 A (最大) 240 V: 60 A (最大)	

*支持 DP1.2 (CORE) 规格。不包括快速 AUX 处理、3D 立体声传输、HBR 音频 (或高数据速率音频)。

预设显示模式

下表列出了Dell能够保证图像尺寸及图像居中的预设模式：

E2015HV:

显示模式	水平 频率(kHz)	垂直 频率(Hz)	像素时钟 (MHz)	同步极性 (水平/垂直)
VESA, 720 x 400	31.5	70.1	28.3	-/+
VESA, 640 x 480	31.5	59.9	25.2	-/-
VESA, 640 x 480	37.5	75.0	31.5	-/-
VESA, 800 x 600	37.9	60.3	40.0	+/+
VESA, 800 x 600	46.9	75.0	49.5	+/+
VESA, 1024 x 768	48.4	60.0	65.0	-/-
VESA, 1024 x 768	60.0	75.0	78.8	+/+
VESA, 1152 x 864	67.5	75.0	108.0	+/+
VESA, 1280 x 1024	64.0	60.0	108.0	+/+
VESA, 1280 x 1024	80.0	75.0	135.0	+/+
VESA, 1600 x 900	55.5	60.0	97.8	+/-

E2215HV/E2715H:

显示模式	水平 频率(kHz)	垂直 频率(Hz)	像素时钟 (MHz)	同步极性 (水平/垂直)
VESA, 720 x 400	31.5	70.1	28.3	-/+
VESA, 640 x 480	31.5	59.9	25.2	-/-
VESA, 640 x 480	37.5	75.0	31.5	-/-
VESA, 800 x 600	37.9	60.3	40.0	+/+
VESA, 800 x 600	46.9	75.0	49.5	+/+
VESA, 1024 x 768	48.4	60.0	65.0	-/-
VESA, 1024 x 768	60.0	75.0	78.8	+/+
VESA, 1152 x 864	67.5	75.0	108.0	+/+
VESA, 1280 x 1024	64.0	60.0	108.0	+/+
VESA, 1280 x 1024	80.0	75.0	135.0	+/+
VESA, 1600 x 900	60.0	60.0	108.0	+/+
VESA, 1920 x 1080	67.5	60.0	148.5	+/+

物理特性

下表列出了显示器的物理特性：

型号	E2015HV	E2215HV	E2715H
接口类型	D-sub, 蓝色接口	D-sub, 蓝色接口	D-sub, 蓝色接口; DVI-D: 白色接口; DisplayPort: 黑色接口
信号线类型	VGA	VGA	VGA DVI-D DisplayPort
尺寸：（含底座） 高度	358.8 mm (14.12 英寸)	395.8 mm (15.59 英寸)	459.0 mm (18.07 英寸)
宽度	473.9 mm (典型) 468.6 mm (最小)	513.2 mm (20.21 英寸)	641.5 mm (25.26 英寸)
厚度	18.45 英寸 (最小) 165.5 mm (6.52 英寸)	165.5 mm (6.52 英寸)	180.0 mm (7.09 英寸)
尺寸： （不含底座） 高度	276.3 mm (10.88 英寸)	304.7 mm (12.00 英寸)	379.9 mm (14.96 英寸)
宽度	473.9 mm (典型) 468.6 mm (最小)	513.2 mm (20.21 英寸)	641.5 mm (25.26 英寸)
厚度	18.45 英寸 (最小) 46.5 mm (1.83 英寸)	46.5 mm (1.83 英寸)	46.5 mm (1.83 英寸)
底座尺寸： 高度	149.0 mm (5.87 英寸)	171.9 mm (6.77 英寸)	339.1 mm (13.35 英寸)
宽度	180.6 mm (7.11 英寸)	180.5 mm (7.11 英寸)	220.0 mm (8.66 英寸)
厚度	165.5 mm (6.52 英寸)	165.5 mm (6.52 英寸)	180.0 mm (7.09 英寸)

重量:			
重量 (含包装)	3.65 kg (8.03 磅)	4.25 kg (9.35磅)	8.55 kg (18.81 磅)
重量 (含底座组件和线缆)	3.00 kg (6.60 磅)	3.50 kg (7.70磅)	6.15 kg (13.53 磅)
重量 (不含底座组件) (针对壁挂或VESA安装方式, 不含线缆)	2.38 kg (5.24 磅)	2.90 kg (6.38 磅)	4.53 kg (9.97 磅)
底座组件重量	0.33 kg (0.73 磅)	0.40 kg (0.88磅)	1.19 kg (2.62 磅)

环境特性

下表列出了显示器的环境条件:

型号	E2015HV	E2215HV	E2715H
温度	<ul style="list-style-type: none"> 工作时 0 °C - 40 °C (32 °F - 104 °F) 不工作时 存储时: -20 °C - 60 °C (-4 °F - 140 °F) 运输时: -20 °C - 60 °C (-4 °F - 140 °F) 		
湿度	<ul style="list-style-type: none"> 工作时 10 %到80 % (无冷凝) 不工作时 存储时: 5 %到90 % (无冷凝) 运输时: 5 %到90 % (无冷凝) 		
海拔	<ul style="list-style-type: none"> 工作时 最高5,000 m (16,404英尺) 不工作时 最高12,191 m (40,000英尺) 		
散热	68.3 BTU/小时 (最大) 54.6 BTU/小时 (典型)	85.3 BTU/小时 (最大) 63.1 BTU/小时 (典型)	105.8 BTU/小时 (最大) 85.3 BTU/小时 (典型)

液晶显示器质量和像素政策

在液晶显示器的制造过程中，在有些情况下一个或多个像素可能处于固定不变的状态。固定不变的像素在视觉上是一个非常小的极暗或极亮的变色点。当像素保持永久点亮时，称为“亮点”。当像素保持黑色时，称为“暗点”。

在几乎所有情况下，这些固定不变的像素很难发现，也不影响显示屏的质量或使用。一个显示屏上有1到5个固定不变的像素属于正常现象，符合竞争性标准。有关的详细信息，请访问Dell支持网站：

<http://www.dell.com/support/monitors>。

维护指南

显示器保养



注意：请在清洁显示器之前先阅读安全说明并遵照执行。



注意：在清洁显示器之前，先从电源插座上拔下显示器电源线。

为达到最佳实践效果，请在打开包装、清洁、或操作显示器时遵循下面列表中的说明：

- 在清洁防静电屏幕时，将一块干净的软布在水中略微蘸湿。如果可能，请使用适用于防静电涂层的专用屏幕清洁棉纸或溶剂。不要使用苯、稀释剂、氨水、研磨剂或压缩空气。
- 使用略微蘸温水的布清洁塑料。避免使用任何清洁剂，否则可能会在塑料上留下痕迹。
- 如果在打开显示器包装时发现白色粉末，请用布擦去。在运输显示器过程中可能会产生白色粉末。
- 操作显示器时一定要小心，因为深色的显示器比浅色的显示器更容易被刮擦和留下明显的刮痕。
- 为使显示器保持最佳图像质量，请使用动态变化的屏幕保护程序，并在不使用显示器时关闭其电源。

设置显示器

安装底座

 注：出厂时，底座与显示器是分开的。

1. 将底座支撑臂安装到底座上。

E2015HV:

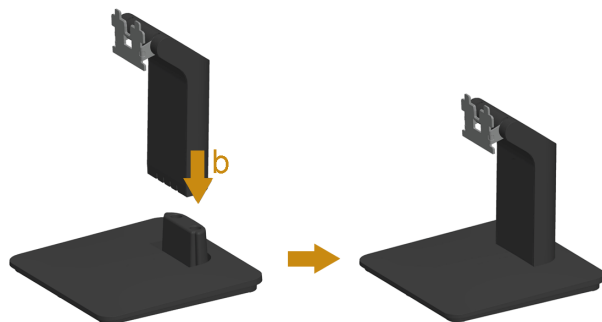

E2215HV:

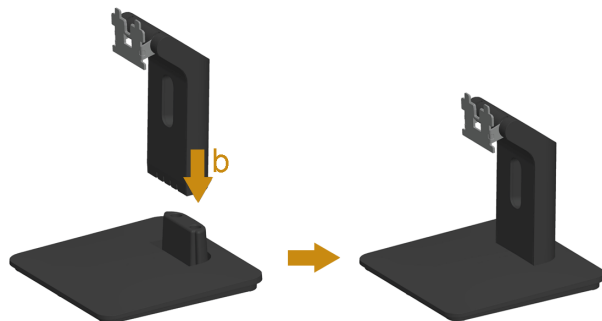

E2715H:

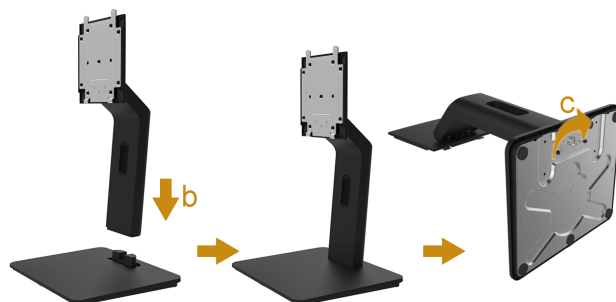

安装显示器底座：

- a. 将显示器底座放在平稳的桌面上。
 - b. 按照正确的方向将显示器支撑臂向下安装到底座上，并使其固定到位。
 - c. 将底座上的螺丝拧紧。
2. 将底座组件安装到显示器上。

E2015HV/E2215HV:



- a. 将显示器放在铺有软布或软垫的桌面上（靠近桌边）。
- b. 将底座组件支架对准显示器上的开槽。
- c. 将支架插入显示器，并使其锁定到位。

E2715H:

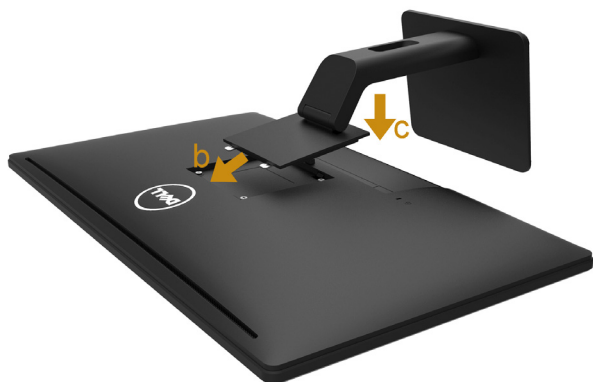

- a. 卸下包装袋，将显示器放置在平坦的表面上。。
- b. 将底座上部的两个卡舌安装到显示器后部的开槽内。
- c. 按压底座，直至其卡扣到位。

连接显示器

⚠ 警告： 在开始本节中的任何步骤之前，请遵照安全说明中的内容执行。

将显示器连接到计算机：

1. 关闭计算机，拔掉电源线。
2. 将白色（数字DVI-D）或蓝色（模拟VGA）或黑色（DisplayPort）显示器接口线连接到计算机后部相应的视频端口。请勿同时使用这三种线缆。同时使用这三条线时，应将它们分别连接到配备相应视频系统的两台不同的计算机。

连接蓝色VGA线

E2015HV:



E2215HV:



E2715H:



连接白色DVI线（只针对 E2715H）



连接黑色DP线（只针对 E2715H）



 注：图解仅供参考。计算机外观可能存在差异。

管理电线（针对E2215HV / E2715H）

将所有必要电线连接到显示器和计算机后，（电线连接参见“连接显示器”）如上所示管理所有电线。



盖上线盖（只针对 E2715H）

 注：出厂时，线盖与显示器是分开的。



盖上线盖：

1. 将线盖下部的两个卡舌安装到显示器后部的开槽内。
2. 按压线盖，直至其卡扣到位。

卸下显示器底座

将显示器面板放在一块软布或软垫上，然后按照下述步骤卸下底座：

E2015HV:



E2215HV:



1. 使用长螺丝刀推动底座上部孔中的释放锁栓。
2. 锁栓松开后，从显示器上卸下底座。

E2715H:

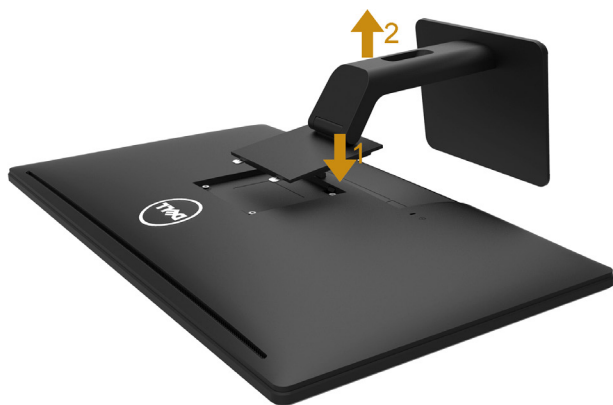

3. 按住底座释放按钮。
4. 提起底座并从显示器上卸下。

壁挂（可选）



图1



图2

（螺丝尺寸：M4 x 10 mm）。

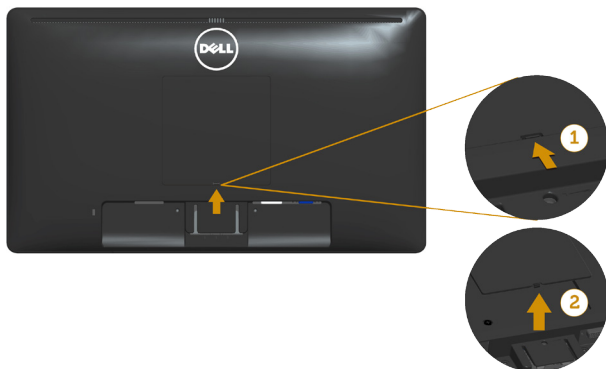
参见VESA兼容底座装配套件随附的使用说明。

1. 将显示器面板放到铺有软布或软垫的平稳桌面上。
2. 卸下底座。
3. 卸下VESA™ 螺丝盖（图1）
4. 使用螺丝刀卸下用于固定塑料盖的4个螺丝。
5. 将壁挂套件中的装配架安装到液晶显示器上。
6. 按照底座装配套件随附的说明将液晶显示器安装到墙壁上。

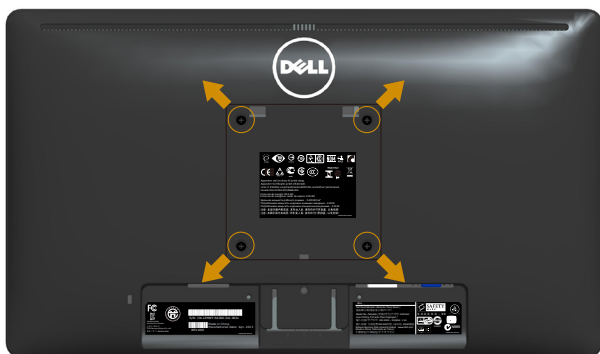
注： 仅限使用UL-列表中的壁挂架，最小重量/承重为2.38 kg (E2015HV)/2.90 kg (E2215HV)/4.53 kg (E2715H)。

操作显示器

打开显示器电源

按下  按钮打开显示器电源。

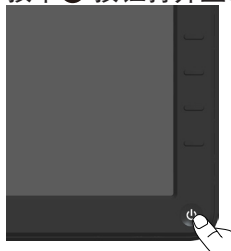



使用前面板控制

Use the keys (在显示器正面) 调整图像设置。





E2015HV/E2215HV:



前面板按键		说明
A	 预设模式	使用 预设模式 键从列表中选择预设颜色模式。参见 使用屏幕显示(OSD)菜单 。
B	 亮度/对比度	使用 亮度/对比度 键直接访问“亮度”和“对比度”控制菜单。
C	 菜单	使用 菜单 键打开屏幕显示(OSD)。
D	 退出	使用 退出 键退出屏幕显示(OSD)菜单和子菜单。





E2715H:



前面板按键		说明
A	 预设模式	使用 预设模式 键从列表中选择预设颜色模式。参见 使用屏幕显示(OSD)菜单 。
B	 输入源	使用 输入源 键选取连接至显示器的各种视讯讯号。 <ul style="list-style-type: none">• VGA输入• DVI-D 输入• DisplayPort 输入
C	 菜单	使用 菜单 键打开屏幕显示(OSD)。
D	 退出	使用 退出 键退出屏幕显示(OSD)菜单和子菜单。

前面板按键



前面板按键		说明
A	 向上	使用向上键调整（增大范围）OSD菜单中的项目。
B	 向下	使用向下键调整（减小范围）OSD菜单中的项目。
C	 确定	使用确定键确认您的选择。
D	 返回	使用返回键返回上一菜单。

使用屏幕显示(OSD)菜单

访问菜单系统

 **注：**如果更改设置后转到另一个菜单或退出OSD菜单，显示器会自动保存所作的更改。如果更改设置后等待OSD菜单消失，也会保存所作的更改。

1. 按  按钮打开OSD菜单并显示主菜单。

主菜单

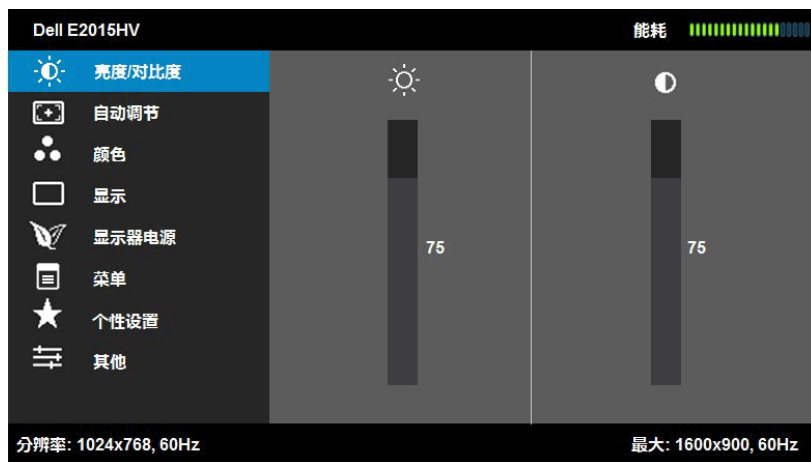

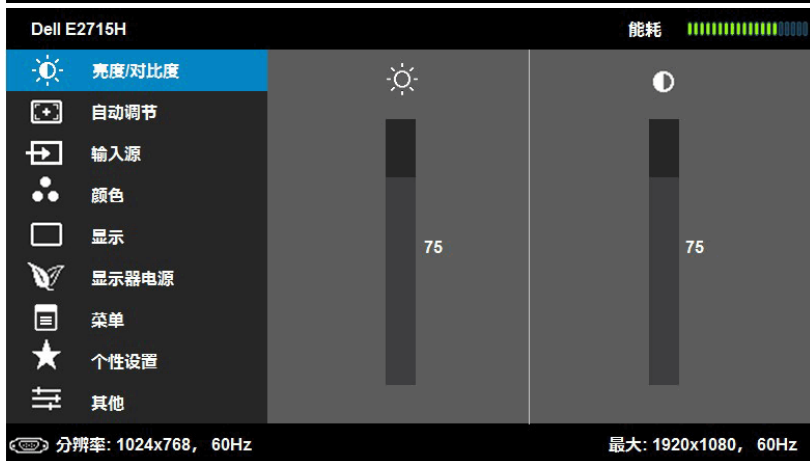
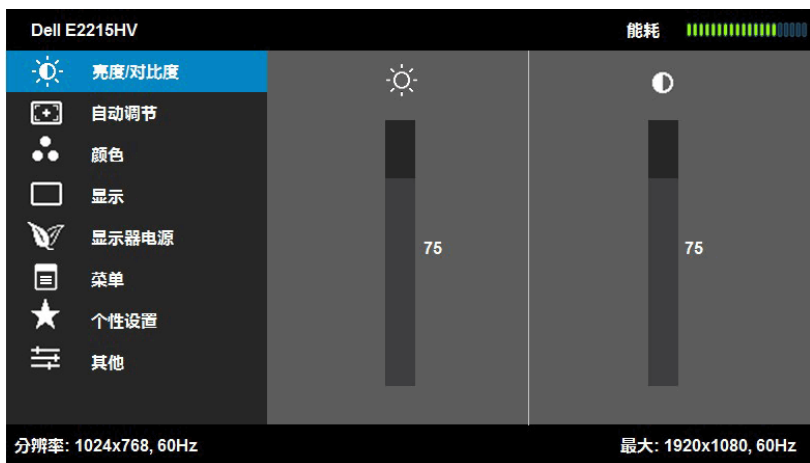

2. 按 \blacktriangle 和 \blacktriangledown 按钮切换菜单中的选项。当您从一个图标移动到另一个图标时，选项名称会高亮显示。
3. 如要选择菜单中高亮显示的项目，请再按一次 \blacktriangleright 按钮。
4. 按 \blacktriangle 和 \blacktriangledown 按钮选择所需的参数。
5. 按 \blacktriangleright 按钮激活滑块，然后根据菜单上的指示，使用 \blacktriangle 或 \blacktriangledown 按钮进行更改。
6. 选择 \blacktriangleleft 返回上一菜单而不接受当前设置，或者选择 \blacktriangleright 接受当前设置并返回上一菜单。

下表列出了所有OSD菜单选项以及它们的功能。

图标	菜单和子菜单	说明
	能耗	此计量表实时显示此显示器的能耗情况。
	亮度/对比度	使用亮度和对比度菜单调整亮度/对比度。
	亮度	调整背光灯的亮度。
	对比度	按 \blacktriangle 键提高亮度，按 \blacktriangledown 键降低亮度（最小0 ~ 最大100）。 调整显示器屏幕的对比度或者暗色和亮色之间的差异程度。先调整亮度，需要进一步调整时再调整对比度。 按 \blacktriangle 键提高对比度，按 \blacktriangledown 键降低对比度（最小0 ~ 最大100）。



自动调整

使用此键激活自动设置和调整菜单。

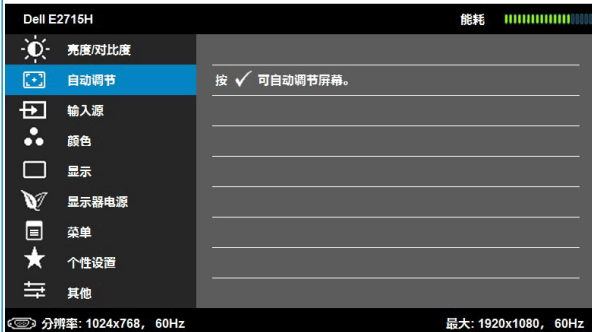
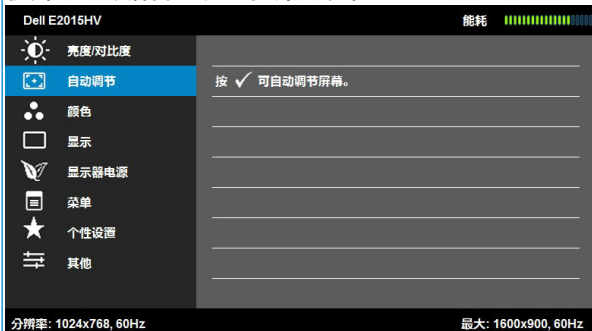

显示器自行调整到当前输入时，以下对话框会出现在黑屏上：

自动调节正在进行...

“自动调整”允许显示器自行调整到传入的视频信号。使用自动调整之后，您可以通过显示设置中的“像素时钟”（粗调）和“相位”（微调）控制进一步调整显示器。

注：当没有有效的视频输入信号时或者没有连接信号线时，按此按钮不会进行自动调整。

仅当您使用模拟(VGA)接口时，可以使用此选项。



输入源 (只针对 E2715H)

使用**输入源**菜单选择显示器连接的不同视频信号。

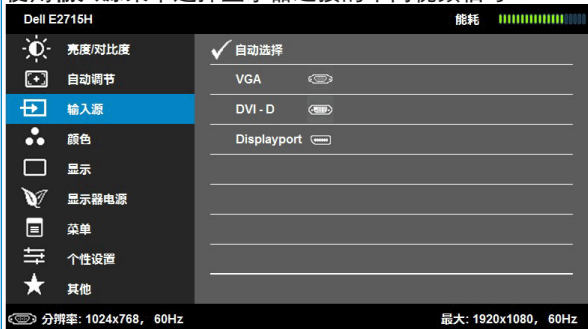

自动选择

选择**自动选择**可以扫描可用的输入信号。

VGA

当使用模拟(VGA)接口时, 选择**VGA**输入。按**→**选择VGA输入源。

DVI-D

当使用数字(DVI)接口时, 选择**DVI-D**输入。按**→**选择DVI输入源。

Displayport

当使用Displayport接口时, 选择**Displayport**输入。按**→**选择DP输入源。



颜色

使用**颜色**菜单调整显示器的颜色设置。

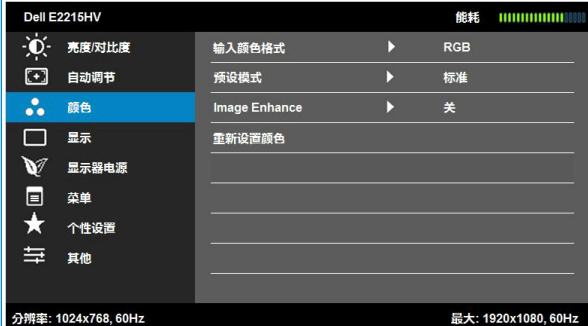

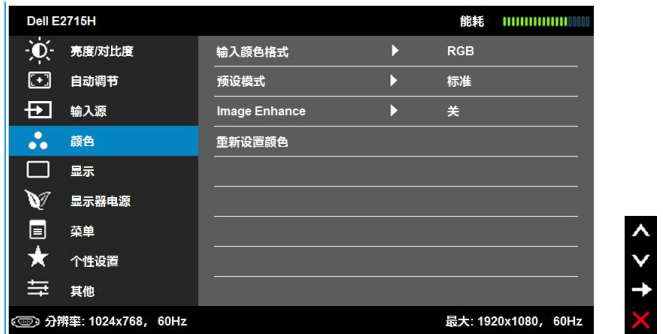

输入颜色格式

将视频输入模式设为：

- **RGB**：当您的显示器通过 HDMI-DVI 适配器连接到计算机或 DVD 播放机时，选择此选项。
- **YPbPr**：如果显示器通过 YPbPr 至 DVI 线连接到 DVD 播放器，或者 DVD 颜色输出设置不是 RGB，选择此选项。

预设模式

从列表中选择预设颜色模式。

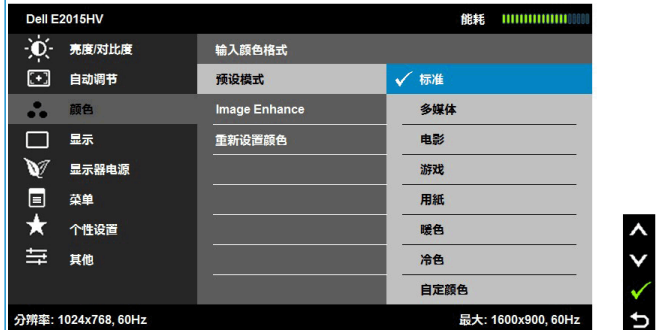



- **标准**：加载显示器的默认颜色设置。这是默认预设模式。
- **多媒体**：加载最适合多媒体应用程序的颜色设置。
- **电影**：加载最适合电影的颜色设置。
- **游戏**：加载最适合游戏应用程序的颜色设置。
- **用纸**：加载观看纸本所需的理想亮度和清晰度设置。仿真文本显示效果而不影响图片颜色。适用于 RGB 输入格式。
- **暖色**：提高色温。屏幕呈现红色 / 黄色偏暖效果。
- **冷色**：降低色温。屏幕呈现蓝色偏冷效果。
- **自定义颜色**：手动调整颜色设置。按 **▲** 和 **▼** 键调整红色、绿色和蓝色的值，生成您自己的预设颜色模式。

色调	<p>此功能可以将视频图像的颜色转变为绿色或紫色。它常常用于调节需要的音色。使用 ▲ 或 ▼ 在“0”到“100”的范围内调节色调。</p> <p>按 ▲ 增加视频图像的单色外观。</p> <p>按 ▼ 增加视频图像的彩色外观。</p> <p>注：只有选择了电影或游戏预设模式时才能进行饱和度调节。</p>
饱和度	<p>此功能可以调节视频图像的颜色饱和度。使用 ▲ 或 ▼ 在“0”到“100”的范围内调整饱和度。</p> <p>按 ▲ 增加视频图像的单色外观。按 ▲ 增加视频图像的彩色外观。</p> <p>注：只有选择了电影或游戏预设模式时才能进行饱和度调节。</p>
图像增强	<p>去除图像衰减和边缘粗糙度可以提高升迁图像的质量。</p> <p>注：图像增强 只有在选择了标准、多媒体、电影 或 游戏 预设模式后才能实现。</p>
重新设置颜色	<p>将显示器的颜色设置恢复至出厂默认设置。</p>



显示

使用显示菜单调整显示器的显示设置。

Dell E2015HV 能耗

- 亮度/对比度
- 自动调节
- 颜色
- 显示**
- 显示器电源
- 菜单
- 个性设置
- 其他

宽高比 ▶ 宽高比 16:9

水平位置 ▶ 50

垂直位置 ▶ 50

清晰度 ▶ 50

像素时钟 ▶ 50

相位 ▶ 50

重新设置显示器

分辨率: 1024x768, 60Hz 最大: 1600x900, 60Hz



Dell E2215HV 能耗

- 亮度/对比度
- 自动调节
- 颜色
- 显示**
- 显示器电源
- 菜单
- 个性设置
- 其他

宽高比 ▶ 宽高比 16:9

水平位置 ▶ 50

垂直位置 ▶ 50

清晰度 ▶ 50

像素时钟 ▶ 50

相位 ▶ 50

重新设置显示器

分辨率: 1024x768, 60Hz 最大: 1920x1080, 60Hz



Dell E2715H 能耗

- 亮度/对比度
- 自动调节
- 输入源
- 颜色
- 显示**
- 显示器电源
- 菜单
- 个性设置
- 其他

宽高比 ▶ 宽高比 16:9

水平位置 ▶ 50

垂直位置 ▶ 50

清晰度 ▶ 50

像素时钟 ▶ 50

相位 ▶ 50

重新设置显示器

分辨率: 1024x768, 60Hz 最大: 1920x1080, 60Hz



宽高比

调整图像比例: 宽屏16:9、4:3或5:4。

注: 在最大预设分辨率 1600 x 900 (E2015HV) 或 1920 x 1080 (E2215HV/E2715H) 情况下, 宽屏16:9不需要调整。

水平位置

使用▲或▼按钮左右调整图像。最小值是“0”(-)。最大值是“100”(+)。

垂直位置

使用▲或▼按钮上下调整图像。最小值是“0”(-)。最大值是“100”(+)。

清晰度

此功能可使图像看起来更锐利或更柔和。使用▲或▼在0到100的范围内调整锐度。

像素时钟 “相位”和“像素时钟”调整允许您根据自己的需要调整显示器。使用▲或▼按钮调整至最佳图像质量。

相位 如果使用相位调整没有取得满意的效果，可以先使用“像素时钟”（粗调），然后再使用“相位”（微调）调整。

重置显示设置 选择此选项可以恢复默认显示设置。



显示器电源



LED电源按钮 允许您开启或关闭电源LED指示灯以节省能源。

重新设置能量 选择此选项可以恢复默认能源设置。



菜单设置

选择此选项调整OSD的设置，如OSD语言、菜单在屏幕上的停留时间等。

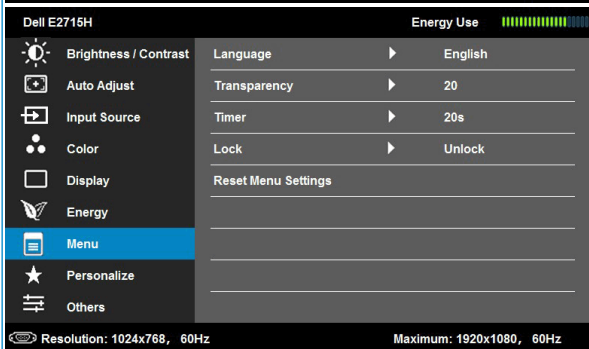
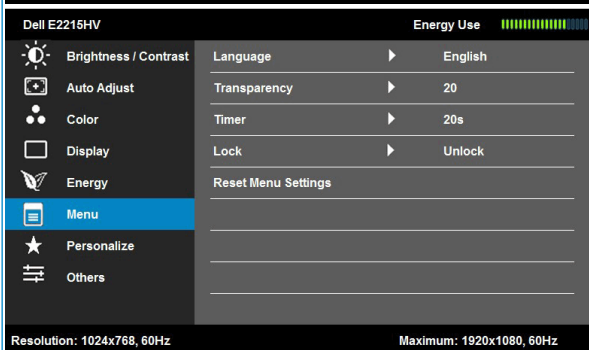
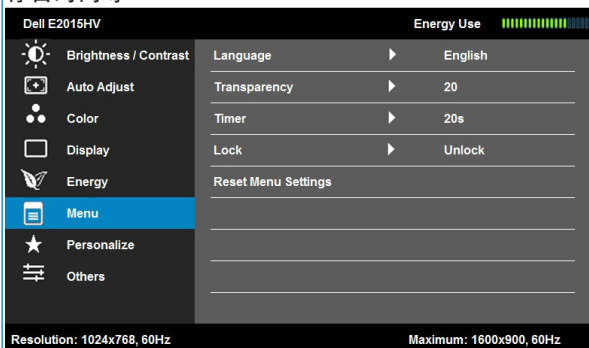

语言

为OSD显示设置八种语言之一：英语、西班牙语、法语、德语、葡萄牙语、俄语、简体中文、日语。

透明度

调整OSD背景，从不透明到透明。

定时器

设置在按下显示器上的一个按键后，OSD保持显示的时间长度。

使用▲和▼键调整滑块，范围是从5秒到60秒（以1秒为单位）。

<p>锁</p>	<p>控制用户对调整选项的访问。选择“锁定”时，不允许用户进行任何调整。所有键（键除外）均被锁定。</p> <p>注：在OSD被锁定时，按菜单键会使用户直接进入OSD设置菜单，并且已预先选择“OSD锁定”。按住键10秒可解锁，并允许用户访问所有适用的设置。</p>
<p>重新设置菜单</p>	<p>选择此选项可以恢复默认菜单设置。</p>
<p> 个性化</p>	<p>选择此选项可设置两个快捷键。</p>   

快捷键1

用户可以选择“预设模式”、“亮度/对比度”、“自动调节”、“输入源（只对E2715H）”，或者“宽高比”，将其设成快捷键。

The image displays three screenshots of the Dell monitor OSD menu, illustrating how to assign functions to '快捷键 1' (Shortcut 1) for different models. Each screenshot shows a menu with various settings and a table for assigning functions to shortcuts.

Dell E2015HV (Resolution: 1024x768, 60Hz; Max: 1600x900, 60Hz)

快捷键 1	快捷键 2
预设模式	亮度/对比度
	自动调节
	宽高比

Dell E2215HV (Resolution: 1024x768, 60Hz; Max: 1920x1080, 60Hz)

快捷键 1	快捷键 2
预设模式	亮度/对比度
	自动调节
	宽高比

Dell E2715H (Resolution: 1024x768, 60Hz; Max: 1920x1080, 60Hz)

快捷键 1	快捷键 2
预设模式	亮度/对比度
	自动调节
	输入源
	宽高比

快捷键2

用户可以选择“预设模式”、“亮度/对比度”、“自动调节”、“输入源（只对E2715H）”，或者“宽高比”，将其设成快捷键。



复位个性化设置

将快捷键恢复至默认设置。



其他设置

Dell E2015HV 能耗

- 亮度/对比度 DDC/CI ▶ 启用
- 自动调节 LCD调节 ▶ 禁用
- 颜色
- 显示
- 显示器电源
- 菜单
- 个性设置
- 其他**

分辨率: 1024x768, 60Hz 最大: 1600x900, 60Hz

Dell E2215HV 能耗

- 亮度/对比度 DDC/CI ▶ 启用
- 自动调节 LCD调节 ▶ 禁用
- 颜色
- 显示
- 显示器电源
- 菜单
- 个性设置
- 其他**

分辨率: 1024x768, 60Hz 最大: 1920x1080, 60Hz

Dell E2715H 能耗

- 亮度/对比度 DDC/CI ▶ 启用
- 自动调节 LCD调节 ▶ 禁用
- 输入源
- 颜色
- 显示
- 显示器电源
- 菜单
- 个性设置
- 其他**

分辨率: 1024x768, 60Hz 最大: 1920x1080, 60Hz



DDC/CI	<p>DDC/CI（显示数据通道/命令接口）允许使用计算机上的软件来调整显示器的显示设置，如亮度、颜色平衡等。</p> <p>启用（默认设置）：优化显示器的性能，提供更好的用户体验。</p> <p>禁用：禁用DDC/CI选项，屏幕上显示下面的消息。</p> 
LCD调节	<p>此功能可帮助消除轻微的图像残留现象。</p> <p>如果显示器上残留有图像，可以选择LCD调节来消除图像残留现象。使用液晶调整功能时可能需要一些时间。液晶调整功能无法消除严重的图像残留现象。</p> <p>注：仅当出现图像残留现象时才使用液晶调整。</p> <p>当用户选择“启用”液晶调整时，显示下面的警告消息：</p> 
重新设置其它设置	选择此选项可以将其他设置（如DDC/CI）恢复至默认值。
工厂重置	将所有OSD设置恢复至出厂预设值。

OSD消息

当显示器不支持特定的分辨率模式时，您会看到下面的消息：



这表示显示器不能与它从计算机接收的信号同步。请参见[显示器规格](#)了解此显示器支持的水平和垂直频率范围。推荐的模式是1600 x 900（E2015HV）或1920 x 1080（E2215HV/E2715H）。

在禁用DDC/CI功能之前，您会看到下面的消息。

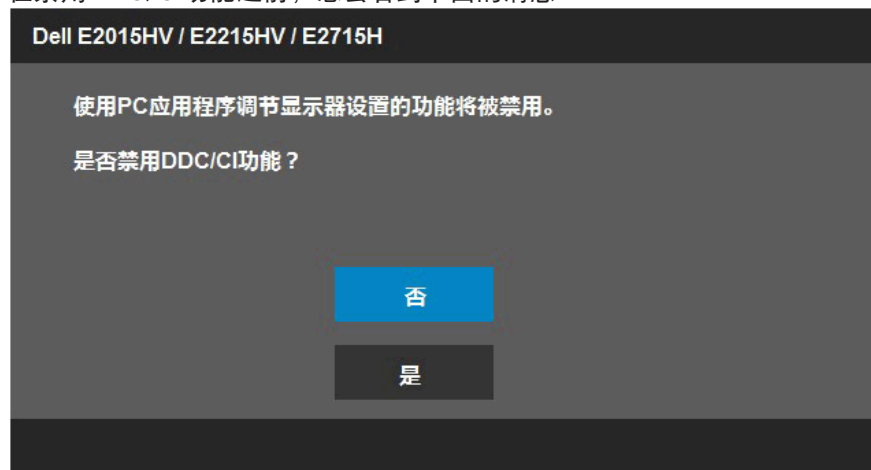

当显示器进入**节能**模式时，会显示下面的消息：

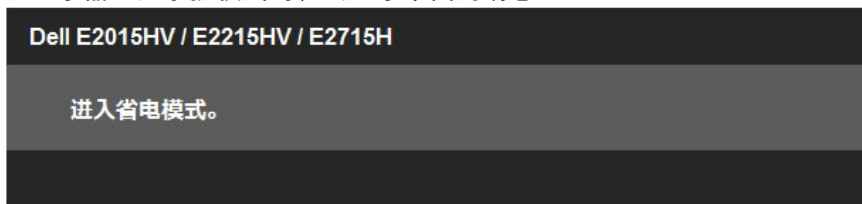

激活计算机，“唤醒”显示器，以进入到**OSD**。

当您按电源按钮之外的任何其他按钮时，会根据所选型号显示下面的消息：

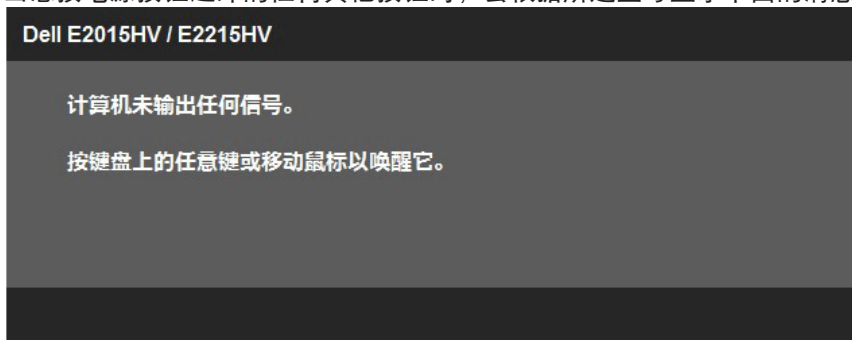

如果未连接VGA或DVI或DP线，会显示如下所示的浮动对话框。显示器在此状态停留**5分钟**后进入**节能模式**。

Dell E2015HV / E2215HV / E2715H



无VGA电缆

显示器将在5分钟后进入省电模式。

www.dell.com/support/monitors

Dell E2715H



无DVI-D电缆

显示器将在5分钟后进入省电模式。

www.dell.com/support/monitors

Dell E2715H



无DisplayPort电缆

显示器将在5分钟后进入省电模式。

www.dell.com/support/monitors

有关的详细信息，请参见**故障排除**。

设置最大分辨率

为显示器设置最大分辨率：

在Windows Vista®、Windows® 7、Windows® 8 或 Windows® 8.1 中：

1. 仅限Windows® 8 或 Windows® 8.1：选择桌面平铺以切换到经典桌面。
2. 右键单击桌面，然后单击**屏幕分辨率**。
3. 单击屏幕分辨率下拉列表，选择1600 x 900（E2015HV）或 1920 x 1080（E2215HV/E2715H）。
4. 单击“确定”。

如果看不到 1600 x 900（E2015HV）或 1920 x 1080（E2215HV/E2715H）选项，可能需要更新图形驱动程序。根据您的计算机，完成下面相应的过程：

如果您拥有Dell台式机或便携式计算机：

- 访问www.dell.com/support，输入您的服务标签，下载图形卡的最新驱动程序。

如果您使用的不是Dell计算机（便携或台式）：

- 访问您计算机的支持网站，下载最新的图形驱动程序。
- 访问您图形卡的网站，下载最新的图形驱动程序。

使用倾斜

倾斜

利用底座组件，您可以倾斜显示器，以取得最佳的视角。

E2015HV/E2215HV:

21° typical (maximum 22°) 5° typical (maximum 5.5°) 21° typical (maximum 22°) 5° typical (maximum 5.5°)

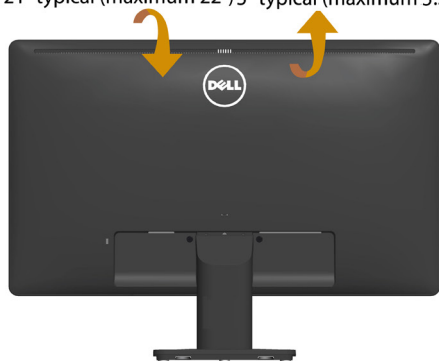

E2015HV

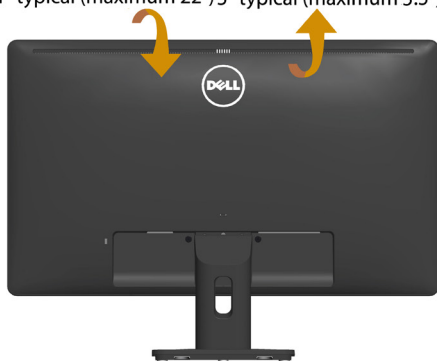

E2215HV

E2715H:

21° typical (maximum 22°) 5° typical (maximum 5.5°)



注：出厂时，底座与显示器是分开的。

故障排除

⚠ 警告： 在开始本节中的任何步骤之前，请遵照安全说明中的内容执行

自检

这款显示器提供一个自检功能，可以让您检查显示器是否工作正常。如果显示器和计算机已正确连接，但显示器屏幕仍为黑屏，请执行以下步骤来运行显示器自检：

1. 关闭计算机和显示器。
2. 从计算机背后拔掉视频线。为确保自检操作正常，请从计算机后部拔掉所有视频线。
3. 打开显示器电源。

如果显示器检测不到视频信号但工作正常，会出现浮动的对话框（黑色背景）。在自检模式下，电源LED保持白色。另外，根据所选的输入，下面所示的一个对话框会在屏幕上连续滚动显示。



4. 在正常系统操作期间，如果视频线断开连接或已损坏，也会出现这个对话框。显示器在此状态停留**5分钟后进入节能模式**。
5. 关闭显示器，重新连接视频线，然后打开计算机和显示器的电源。

如果在执行以上步骤之后显示器屏幕仍然保持黑屏，则显示器工作正常，请检查一下视频控制器和计算机。

✍ 注： 自检功能检查不适用于S-Video、复合视频、以及分量视频模式。

内置诊断

此显示器有一个内置诊断工具，可帮助您确认所遇到的屏幕异常是显示器问题还是计算机和视频卡问题。

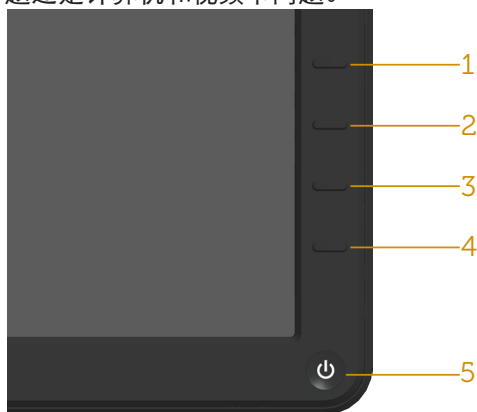

注：仅当拔掉了视频线并且显示器处于自检模式时，可以运行内置诊断。

运行内置诊断：

1. 确保屏幕洁净（屏幕表面没有灰尘颗粒）。
2. 从计算机或显示器后部拔掉视频线。显示器随后进入自检模式。
3. 同时按住前面板上的**按钮1**和**按钮4**约2秒钟。显示一个灰色画面。
4. 仔细检查屏幕是否存在异常。
5. 再次按前面板上的**按钮4**。画面颜色变为红色。
6. 检查显示屏是否存在任何异常。
7. 重复步骤5和6，检查绿色、蓝色、黑色、白色、以及文本屏幕显示。

当白色画面出现时，测试完毕。如要退出，请再按一次**按钮4**。

如果使用内置诊断工具未检测到任何屏幕异常，则说明显示器工作正常。请检查视频卡和计算机。

常见问题

下表包含了您可能遇到的显示器常见问题的一般信息以及可能的解决办法。

常见现象	您遇到的问题	可能的解决办法
没有视频/电源LED不亮	没有画面	<ul style="list-style-type: none">• 确保显示器和计算机之间的视频线连接正确且牢固。• 使用其他电气设备确认电源插座是否工作正常。• 确保通过输入源选择菜单选择正确的输入源。• 确保电源按钮完全按下。
没有视频/电源LED点亮	没有画面或没有亮度	<ul style="list-style-type: none">• 通过OSD提高亮度和对比度。• 执行显示器自检功能检查。• 检查视频线接头插针是否有弯曲或折断。• 确保通过输入源选择菜单选择正确的输入源。• 运行内置诊断。
聚焦不好	画面模糊不清，出现重影	<ul style="list-style-type: none">• 通过OSD执行自动调整。• 通过OSD调整相位和像素时钟。• 不要使用视频延长线。• 将显示器恢复至出厂设置。• 将视频分辨率改为正确的宽高比。
视频摇晃不定	画面波动或轻微移动	<ul style="list-style-type: none">• 通过OSD执行自动调整。• 通过OSD调整相位和像素时钟。• 将显示器恢复至出厂设置。• 检查一下环境因素。• 改变显示器位置，将其移到其他房间进行测试。
像素缺失	液晶屏幕有斑点	<ul style="list-style-type: none">• 关机后再开机。• 像素永久不亮是液晶技术可能出现的一个固有缺陷。 <p>有关Dell显示器品质和像素策略的详细信息，请访问Dell支持网站： www.dell.com/support/monitors。</p>
亮点像素	液晶屏幕上有亮点	<ul style="list-style-type: none">• 关机后再开机。• 像素永久不亮是液晶技术可能出现的一个固有缺陷。 <p>有关Dell显示器品质和像素策略的详细信息，请访问Dell支持网站： www.dell.com/support/monitors。</p>
亮度问题	画面太暗或太亮	<ul style="list-style-type: none">• 将显示器恢复至出厂设置。• 通过OSD执行自动调整。• 通过OSD调整亮度和对比度。

画面几何扭曲	屏幕没有正确居中	<ul style="list-style-type: none"> • 将显示器恢复至出厂设置。 • 通过OSD执行自动调整。 • 通过OSD调整亮度和对比度。 <p>注：在使用DVI-D/DP时，不能调整位置。</p>
水平/垂直线条	屏幕上有一条或多条线	<ul style="list-style-type: none"> • 将显示器恢复至出厂设置。 • 通过OSD执行自动调整。 • 通过OSD调整相位和像素时钟。 • 执行显示器自检功能检查，确认在自检模式下是否也出现这些线条。 • 检查视频线接头插针是否有弯曲或折断。 <p>注：在使用DVI-D/DP时，不能调整像素时钟和相位。</p>
同步问题	屏幕杂乱或分裂	<ul style="list-style-type: none"> • 将显示器恢复至出厂设置。 • 通过OSD执行自动调整。 • 通过OSD调整相位和像素时钟。 • 执行显示器自检功能检查，确认在自检模式下是否也出现杂乱的屏幕。 • 检查视频线接头插针是否有弯曲或折断。 • 以安全模式重新启动计算机。
与安全相关的问题	看到冒烟或火花	<ul style="list-style-type: none"> • 不要执行任何故障排除步骤。 • 立即与Dell联系。
间歇性问题	显示器开关功能失常	<ul style="list-style-type: none"> • 确保显示器和计算机之间的视频线连接正确且牢固。 • 将显示器恢复至出厂设置。 • 执行显示器自检功能检查，确认在自检模式下是否也出现间断问题。
缺少颜色	画面缺少颜色	<ul style="list-style-type: none"> • 执行显示器自检功能检查。 • 确保显示器和计算机之间的视频线连接正确且牢固。 • 检查视频线接头插针是否有弯曲或折断。
颜色不正确	画面颜色不佳	<ul style="list-style-type: none"> • 在颜色设置OSD中，将颜色设置模式改为图形或视频（视应用程序而定）。 • 在颜色设置OSD中，尝试其他颜色预设设置。如果关闭了颜色管理，则在颜色设置OSD中调整R/G/B值。 • 在高级设置OSD中，将输入颜色格式改为PC RGB或YPbPr。
图像残留（由于显示器长时间显示一个静态图像）	淡淡的静态图像阴影显示在屏幕上	<ul style="list-style-type: none"> • 每当不使用显示器时，使用电源管理功能关闭显示器（有关的详细信息，请参见电源管理模式）。 • 此外，最好使用动态变化的屏幕保护程序。

产品特定问题

特定现象	您遇到的问题	可能的解决办法
屏幕画面太小	画面在屏幕居中，但没有填满整个显示区域	<ul style="list-style-type: none">• 将显示器恢复至出厂设置。
不能使用前面板上的按钮调整显示器	OSD不出现在屏幕上	<ul style="list-style-type: none">• 关闭显示器，拔掉电源线后重新插上，然后打开显示器电源。
按用户控制时没有输入信号	没有画面，LED指示灯显示白色。当按“向上”、“向下”或“菜单”键时，显示消息“无输入信号”。	<ul style="list-style-type: none">• 检查信号源。移动计算机鼠标或按键盘上的任意键，确保计算机未处于节能模式。• 检查信号线是否正确插入。必要时，重新插入信号线。• 重新启动计算机或视频播放器。
画面不填满整个屏幕	画面无法占满屏幕高度或宽度	<ul style="list-style-type: none">• 由于DVD的不同视频格式（宽高比），显示器可能全屏显示。• 运行内置诊断。

 **注：**当选择DVI-D/DP模式时，不能使用自动调整功能。

Dell Soundbar问题

特定现象	您遇到的问题	可能的解决办法
当Soundbar由交流适配器供电时，系统没有声音	Soundbar没通电 - 电源指示灯不亮	<ul style="list-style-type: none">• 顺时针将Soundbar上的电源/音量旋钮调到中间位置，检查Soundbar前面的电源指示灯（白色LED指示灯）是否亮起。• 确认Soundbar的电源线已插入适配器。
没有声音	Soundbar没通电 - 电源指示灯点亮	<ul style="list-style-type: none">• 将音频线路输入线插入计算机的音频输出插孔。• 将所有音量控制在最大，确保没有启用静音选项。• 播放计算机上的一些音频内容（如音乐CD或MP3）。• 顺时针将Soundbar上的电源/音量旋钮调到较高音量设置。• 清洁音频线路输入插头，然后重新插入。• 使用另一个音频源（如便携CD播放器、MP3播放器）测试Soundbar。

声音失真	计算机的声卡被用作音频源	<ul style="list-style-type: none"> • 清除Soundbar和用户之间的任何障碍。 • 确认音频线路输入插头完全插入声卡的插孔。 • 将所有Windows音量控制设置到中间值。 • 降低音频应用程序的音量。 • 逆时针将Soundbar上的电源/音量旋钮调到较低音量设置。 • 清洁音频线路输入插头，然后重新插入。 • 排除计算机声卡的故障。 • 使用另一个音频源（如便携CD播放器、MP3播放器）测试Soundbar。 • 避免使用音频延长线或音频插孔转换器。
声音失真	使用了其他音频源	<ul style="list-style-type: none"> • 清除Soundbar和用户之间的任何障碍。 • 确认音频线路输入插头完全插入声卡或音频源的插孔。 • 降低音频应用程序的音量。 • 逆时针将Soundbar上的电源/音量旋钮调到较低音量设置。 • 清洁音频线路输入插头，然后重新插入。
声音输出不平衡	Soundbar仅一侧发出声音	<ul style="list-style-type: none"> • 清除Soundbar和用户之间的任何障碍。 • 确认音频线路输入插头完全插入声卡或音频源的插孔。 • 将所有Windows音频平衡控制（左-右）设置到其中间值。 • 清洁音频线路输入插头，然后重新插入。 • 排除计算机声卡的故障。 • 使用另一个音频源（如便携CD播放器、MP3播放器）测试Soundbar。
音量低	音量太低	<ul style="list-style-type: none"> • 清除Soundbar和用户之间的任何障碍。 • 顺时针将Soundbar上的电源/音量旋钮调到最高音量设置。 • 将所有Windows音量控制设置到最大值。 • 增大音频应用程序的音量。 • 使用另一个音频源（如便携CD播放器、MP3播放器）测试Soundbar。

附录

警告：安全说明

 警告：如果不按本文档所述使用控制、进行调整或执行其它任何过程，可能导致电击、触电和/或机械伤害。

关于安全说明信息，请参见产品信息指南。

FCC声明（仅限美国）和其他管制信息

关于FCC声明和其他管制信息，请参见管制符合性网站，网址是www.dell.com/regulatory_compliance。

本设备符合FCC规则第15部分的要求。此设备在运行时符合下面两个条件：

- (1) 此设备不会产生有害干扰
- (2) 此设备必须承受接收到的任何干扰，包括可能导致意外操作的干扰

中国能源效率标识

根据中国大陆《能源效率标识管理办法》本显示器符合以下要求：

型号	E2015HV	E2215HV	E2715H
功耗	14.4	20	26
能效效率(cd/W)	>1.05	>1.05	>1.05
关闭状态(W)	<0.5	<0.5	<0.5
能效等级	1级	1级	1级
能效标准	GB 21520-2008	GB 21520-2008	GB 21520-2008

联系Dell

对于美国用户，请拨打电话800-WWW-DELL (800-999-3355)。

 注：如果您没有可用的Internet连接，可在购买发票、包装物、付费单、或Dell产品宣传页上查找联系信息。

Dell提供多种在线和电话支持与服务选项。具体情况视国家（地区）和产品而定，有些服务在您所在地区可能不提供。

获取在线显示器支持内容：

1. 访问 www.dell.com/support/monitors

就销售、技术支持或客户服务等问题联系Dell：

1. 访问www.dell.com/support。
2. 在页面左上部的选择国家/地区下拉菜单中，选择您所在的国家或地区。
3. 单击页面左上部的联系我们。
4. 根据您的需求，选择相应的服务或支持链接。
5. 选择方便的Dell联系方法。

设置显示器

将显示分辨率设成 1600 x 900 (E2015HV) 或 1920 x 1080 (E2215HV/E2715H) (最大)

为了在使用Microsoft Windows操作系统时获得最佳显示性能，请执行以下步骤将显示分辨率设成 1600 x 900 (E2015HV) 或 1920 x 1080 (E2215HV/E2715H) 像素：

Windows Vista®、Windows® 7、Windows® 8 或 Windows® 8.1系统：

1. 仅限Windows® 8 或 Windows® 8.1：选择桌面平铺以切换到经典桌面。
2. 右键单击桌面，然后单击“屏幕分辨率”。
3. 单击屏幕分辨率下拉列表，选择 1600 x 900 (E2015HV) 或 1920 x 1080 (E2215HV/E2715H)。
4. 单击“确定”。

如果不显示 1600 x 900 (E2015HV) 或 1920 x 1080 (E2215HV/E2715H) 选项，可能需要更新图形驱动程序。请根据您使用的计算机系统选择下面合适的方案，并按照说明进行操作

1: 如果您使用的是Dell台式机或Dell便携电脑且可访问Internet

2: 如果您使用的不是Dell台式机、便携电脑或图形卡

如果您使用的是Dell台式机或Dell便携电脑且可访问Internet

1. 访问<http://www.dell.com/support>，输入您的服务标签，下载图形卡的最新驱动程序
 2. 安装图形适配器的驱动程序后，重新尝试将分辨率设为 1600 x 900（E2015HV）或 1920 x 1080（E2215HV/E2715H）。
-  **注：** 如果无法将分辨率设为 1600 x 900（E2015HV）或 1920 x 1080（E2215HV/E2715H），请联系Dell以了解支持这些分辨率的图形适配器。

如果您使用的不是Dell台式机、便携电脑或图形卡

Windows Vista®、Windows® 7、Windows® 8 或 Windows® 8.1系统：

1. 仅限Windows® 8 或 Windows® 8.1：选择桌面平铺以切换到经典桌面。
 2. 右键单击桌面，单击“个性化”。
 3. 单击“更改显示”设置。
 4. 单击“高级设置”。
 5. 根据窗口顶部的说明，确认图形控制器的厂商（如NVIDIA、ATI、Intel等）。
 6. 请访问图形卡提供商的网站以获取更新的驱动程序（如<http://www.ATI.com>或<http://www.NVIDIA.com>）。
 7. 安装图形适配器的驱动程序后，重新尝试将分辨率设为 1600 x 900（E2015HV）或 1920 x 1080（E2215HV/E2715H）。
-  **注：** 如果无法将分辨率设为 1600 x 900（E2015HV）或 1920 x 1080（E2215HV/E2715H），请联系您计算机的制造商，或者考虑购买能支持视频分辨率 1600 x 900（E2015HV）或 1920 x 1080（E2215HV/E2715H）的图形适配器。

在 Windows Vista®、Windows® 7、Windows® 8 或 Windows® 8.1 中设置双显示器的步骤

Windows Vista®

使用视频线（VGA、DVI、DP等）将外部显示器连接到您的笔记本电脑或台式机，并按照下面一种设置方法进行操作。

方法1：使用键盘快捷键 “Win+P”

1. 按键盘上的**Windows徽标键**+ **P**。
2. 在按下**Windows徽标键**的同时，按**P**切换显示选择。



方法2：使用“个性化”菜单

1. 右键单击桌面，然后单击**个性化**。

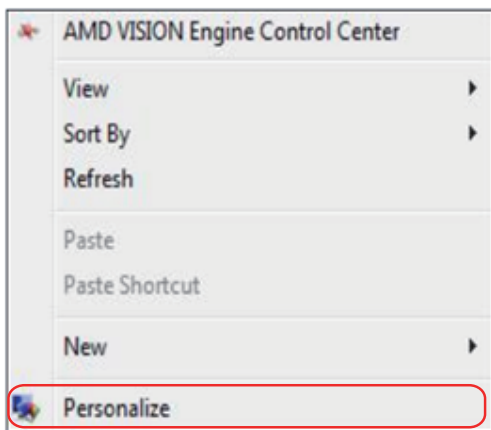

2. 单击显示设置。

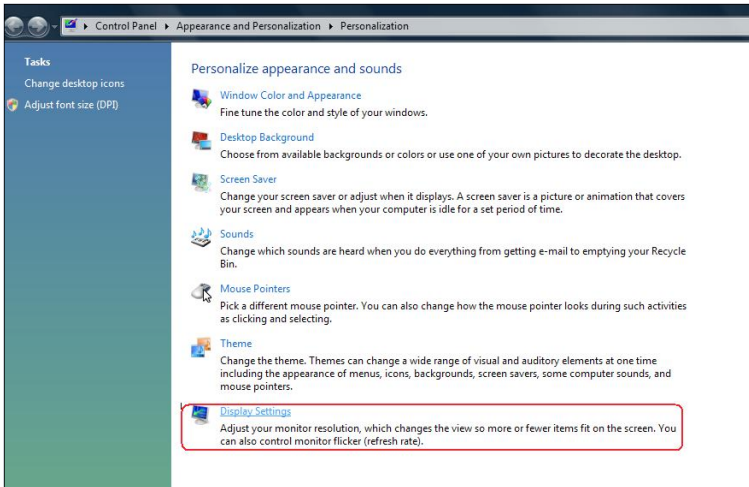

3. 单击识别显示器。

- 如果系统不检测新增的显示器，可能需要重新启动系统并重复步骤1到3。

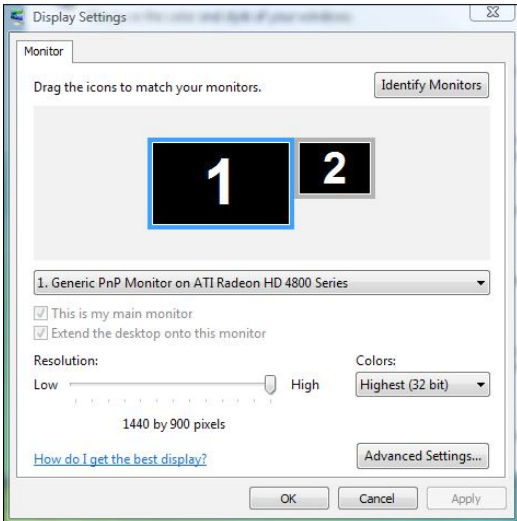

Windows® 7

使用视频线（VGA、DVI、DP等）将外部显示器连接到您的笔记本电脑或台式机，并按照下面一种设置方法进行操作。

方法1：使用键盘快捷键 “Win+P”

1. 按键盘上的**Windows徽标键+ P**。



2. 在按下**Windows徽标键**的同时，按**P**切换显示选择。



方法2：使用“屏幕分辨率”菜单

1. 右键单击桌面，然后单击**屏幕分辨率**。

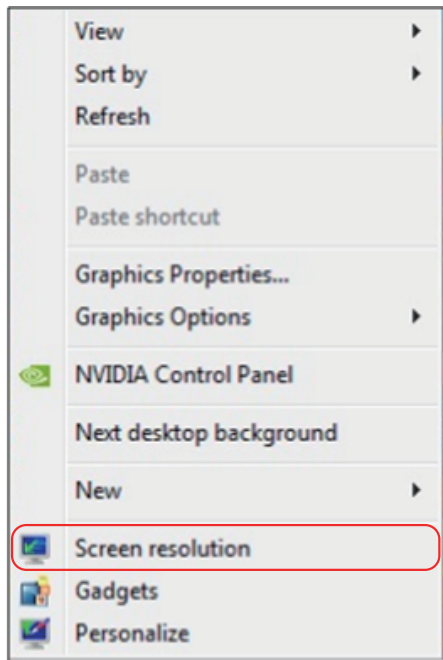

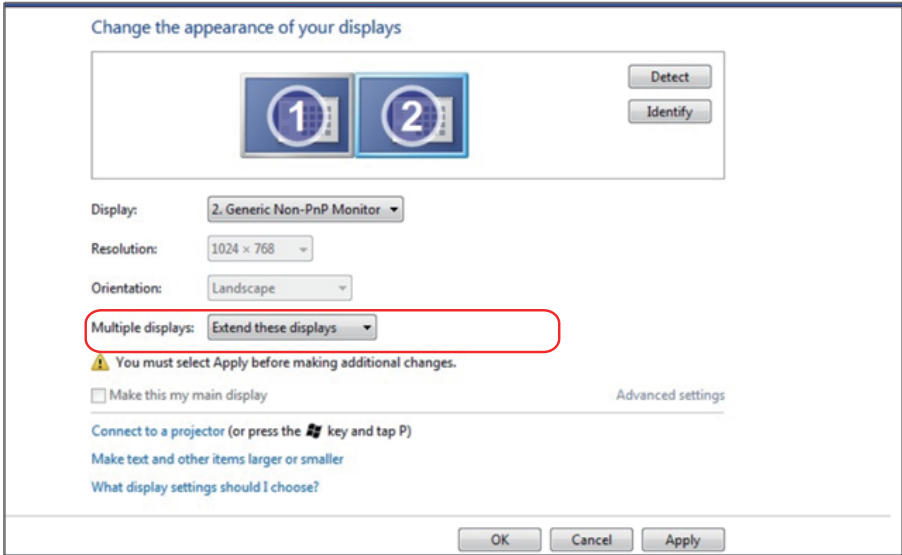

2. 单击**多显示器**选择一个显示器。如果未列出新增的显示器，请单击**检测**。
- 如果系统不检测新增的显示器，可能需要重新启动系统并重复步骤1到3。



Windows® 8 或 Windows® 8.1

使用视频线（VGA、DVI、DP、HDMI等）将外部显示器连接到您的笔记本电脑或台式机，并按照下面一种设置方法进行操作。

方法1：使用键盘快捷键 “Win+P”

1. 按键盘上的Windows徽标键+ P。  + 
2. 在按下Windows徽标键的同时，按P切换显示选择。

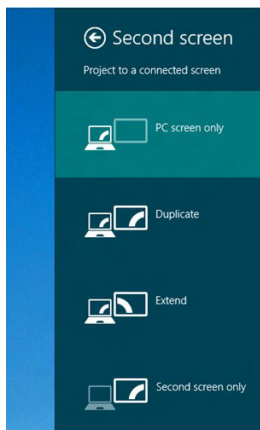

方法2：使用“屏幕分辨率”菜单

1. 在开始画面中，选择桌面磁贴切换到经典Windows桌面。



2. 右键单击桌面，然后单击**屏幕分辨率**。

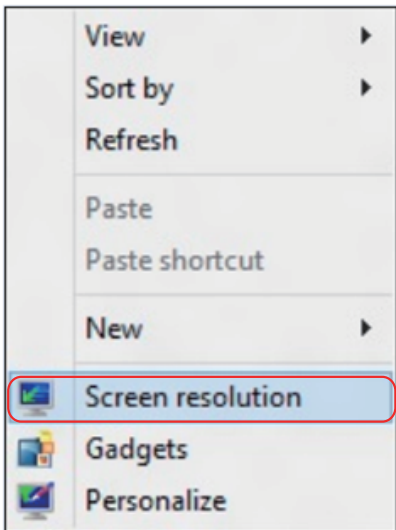

3. 单击**多显示器**选择一个显示器。如果未列出新增的显示器，请单击**检测**。

- 如果系统不检测新增的显示器，可能需要重新启动系统并重复步骤1到3。

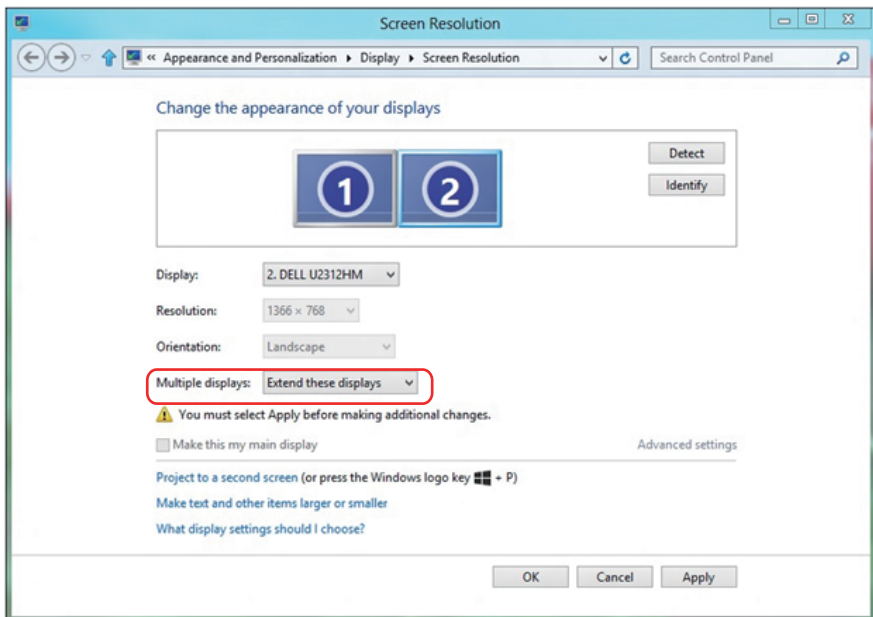

设置多显示器的显示样式

设置完外部显示器后，用户可以从**多显示器**菜单中选择所需的显示样式：复制、扩展、显示桌面。

- **复制这些显示器**：在分辨率相同的两台显示器（基于低分辨率显示器进行选择）上复制相同的画面。

Windows Vista®

[不能使用复制]

Windows® 7

Change the appearance of your displays

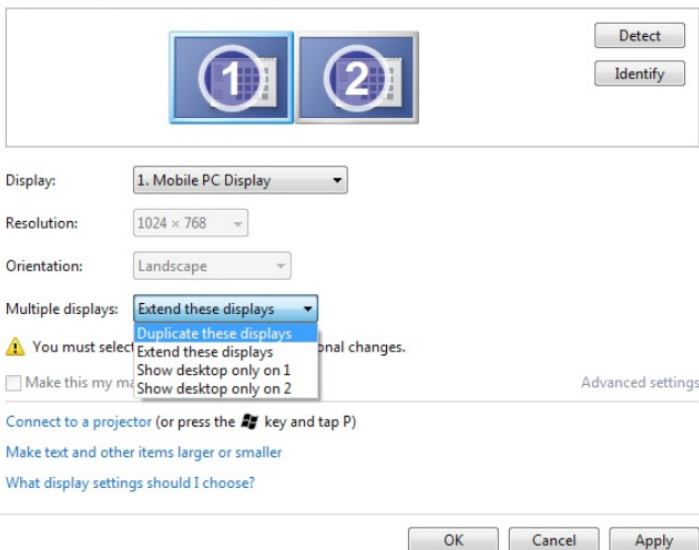

The screenshot shows the Windows 7 'Change the appearance of your displays' control panel window. At the top, there are two monitor icons labeled '1' and '2'. To the right are 'Detect' and 'Identify' buttons. Below the icons, the 'Display:' dropdown is set to '1. Mobile PC Display'. The 'Resolution:' is '1024 x 768' and 'Orientation:' is 'Landscape'. The 'Multiple displays:' dropdown menu is open, showing options: 'Extend these displays' (selected), 'Duplicate these displays', 'Show desktop only on 1', and 'Show desktop only on 2'. A warning icon and text state: 'You must select a display mode for each display. Selecting a mode that is not supported for a display will result in a display change.' Below the dropdown is a checkbox for 'Make this my main display' which is unchecked. To the right of the checkbox is a link for 'Advanced settings'. At the bottom of the window, there are links for 'Connect to a projector (or press the Fn key and tap P)', 'Make text and other items larger or smaller', and 'What display settings should I choose?'. At the very bottom are 'OK', 'Cancel', and 'Apply' buttons.

Windows® 8 或 Windows® 8.1

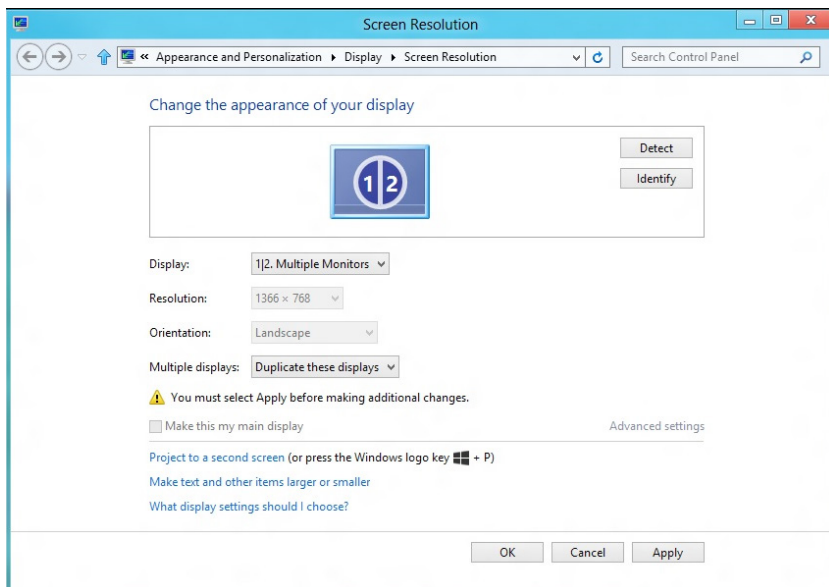

- **扩展这些显示器：**当外部显示器连接到笔记本电脑并且每台显示器都能独立显示不同画面时，建议使用此选项以方便用户。在此可设置画面的相对位置，例如，显示器1可设成在显示器2的左边或者反之。这取决于液晶显示器相对于笔记本电脑的物理位置。两台显示器上显示的水平线可以基于笔记本电脑或外部显示器。这些全部是可调选项，用户要做的只是将主画面的显示器拖动到扩展显示器。

Windows Vista®



Windows® 7

Change the appearance of your displays

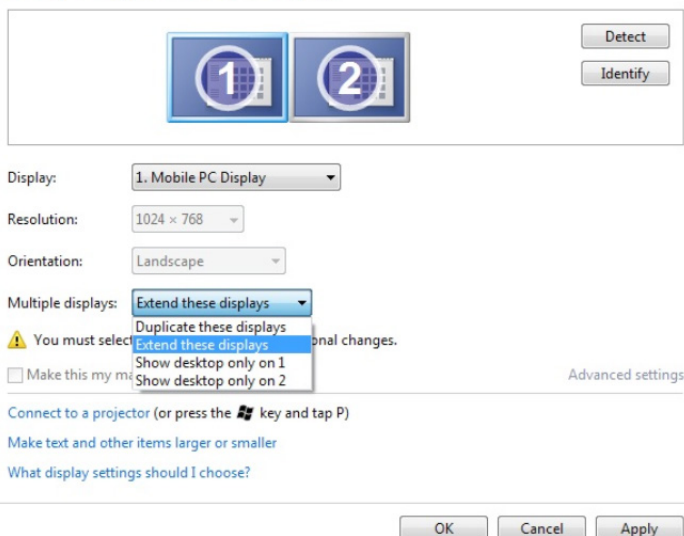

The screenshot shows the Windows 7 Display Settings dialog box. At the top, there are two display icons labeled '1' and '2'. To the right are 'Detect' and 'Identify' buttons. Below the icons, the 'Display' dropdown is set to '1. Mobile PC Display', 'Resolution' is '1024 x 768', and 'Orientation' is 'Landscape'. The 'Multiple displays' dropdown is open, showing options: 'Extend these displays' (selected), 'Duplicate these displays', 'Show desktop only on 1', and 'Show desktop only on 2'. A warning icon and text state: 'You must select a display mode before making additional changes.' There is an unchecked checkbox for 'Make this my main display' and a link for 'Advanced settings'. At the bottom, there are 'OK', 'Cancel', and 'Apply' buttons.

Windows® 8 或 Windows® 8.1

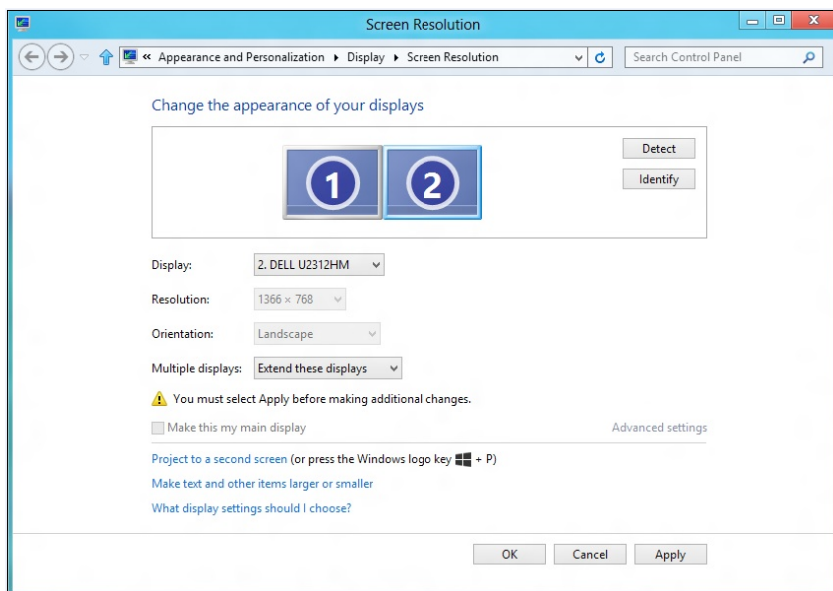

The screenshot shows the Windows 8/8.1 Screen Resolution dialog box. The title bar reads 'Screen Resolution'. The breadcrumb path is 'Appearance and Personalization > Display > Screen Resolution'. The main heading is 'Change the appearance of your displays'. It features two display icons labeled '1' and '2'. To the right are 'Detect' and 'Identify' buttons. Below the icons, the 'Display' dropdown is set to '2. DELL U2312HM', 'Resolution' is '1366 x 768', and 'Orientation' is 'Landscape'. The 'Multiple displays' dropdown is set to 'Extend these displays'. A warning icon and text state: 'You must select Apply before making additional changes.' There is an unchecked checkbox for 'Make this my main display' and a link for 'Advanced settings'. Below that, there are instructions: 'Project to a second screen (or press the Windows logo key + P)', 'Make text and other items larger or smaller', and 'What display settings should I choose?'. At the bottom, there are 'OK', 'Cancel', and 'Apply' buttons.

- **只显示桌面：**显示特定显示器的状态。当笔记本电脑用作PC以使用户能体验更大外部显示器时，通常选择此选项。目前，大多数笔记本电脑都支持各主流分辨率。如上图所示，笔记本电脑显示器的分辨率仅为1280 x 800，但在连接27”外部液晶显示器后，用户可以立即将视觉体验提升至1920 x 1080全高清质量。

Windows Vista®

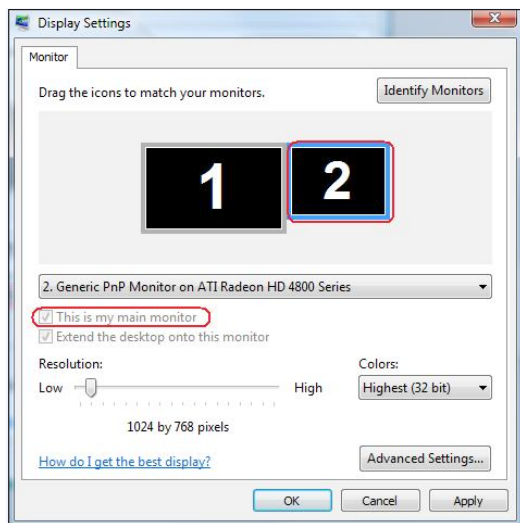
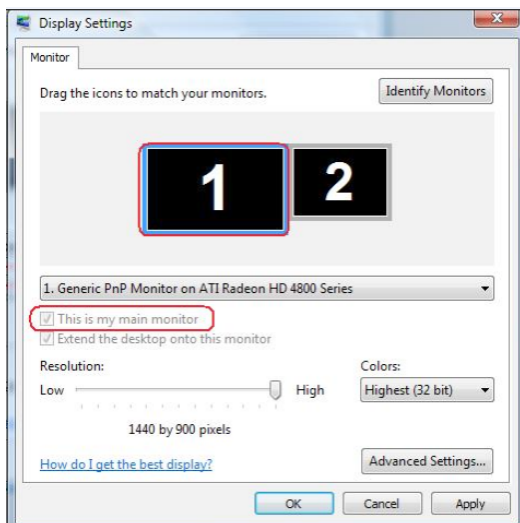

Windows® 7

Change the appearance of your displays



Display: 1. Mobile PC Display

Resolution: 1024 × 768

Orientation: Landscape

Multiple displays: Show desktop only on 1

! You must select a resolution for each display. You can't change the resolution of a display until you've selected a resolution for the other display.

Make this my main display

Advanced settings

Connect to a projector (or press the  key and tap P)

Make text and other items larger or smaller

What display settings should I choose?

OK

Cancel

Apply

Change the appearance of your displays



Display: 1. Mobile PC Display

Resolution: 1024 × 768

Orientation: Landscape

Multiple displays: Show desktop only on 2

! You must select a resolution for each display. You can't change the resolution of a display until you've selected a resolution for the other display.

Make this my main display

Advanced settings

Connect to a projector (or press the  key and tap P)

Make text and other items larger or smaller

What display settings should I choose?

OK

Cancel

Apply

Windows® 8 或 Windows® 8.1

